

O spoločnosti About us	2 - 3
O hliníku About aluminium	4 - 5
Ukončovacie profily Edge trims	6 - 23
Prechodové profily Cover strips	24 - 49
Schodové hrany Stair nosings	50 - 75
Soklové profily Skirting profiles	76 - 85
Ochranné rohy Corner protection angle	86 - 89
Doplňky Complements	90 - 95
Marketingové materiály Marketing materials	96 - 99
Montážny postup Installation	100 - 101



Spoločnosť STILLA, a.s. Company STILLA, Inc.

Spoločnosť **STILLA, a.s.** sa od svojho vzniku v roku 2003 orientuje na výrobu a predaj profilových systémov pre stavebný priemysel. Na trh prinášame širokú ponuku pre konštrukčné, technické a estetické riešenie ukončenia povrchových materiálov na podlahách, stenách a stropoch v interiéroch a exteriéroch stavieb. Súčasťou ponuky spoločnosti sú aj riešenia pre objektové dilatácie od spodnej stavby až po strešnú konštrukciu.

Na základe individuálnych návrhov a vývoja inovujeme výrobu produktov pod obchodnou značkou **eurofinal**.

Since its establishment in 2003 the company **STILLA, Inc.** has been focusing on production and sale of profile systems for the construction industry. We are introducing wide range of construction, technical and esthetic termination surface materials for floors, walls and ceilings in the interiors and exteriors of buildings. The company also offers solutions for the dilatation of the object substructure to the roof structure. Based on the trend and individual designs we develop the production of our articles under the trade-mark **eurofinal**.

Ponúkame profilové systémy rozdelené do nasledovných kategórií:

- profily pre parkety, koberce, PVC, vinyl a linoleum
- profily pre keramické obklady a dlažby
- riešenia pre objektové dilatácie

Pre výrobu a predaj našich produktov platia základné kritériá:

- technické a estetické navrhovanie profilových prvkov
- výber materiálov a dodávateľov spĺňajúcich kvalitatívne a technické požiadavky
- príprava a realizácia výroby pomocou technológií vysokej úrovne a spoľahlivosti
- realizácia výroby s využitím materiálov a technológií s minimálnou záťažou na životné prostredie
- kvalitný servis a marketing pre všetkých zákazníkov

We offer profile systems classified into the following categories:

- profiles for parquets, carpets, PVC, vinyl floors and linoleum
- profiles for ceramic tiles
- solutions for floor joint profiles

The production and the sale of our products is a subject to several basic criteria:

- technical and esthetic designing of profile elements
- selection of materials and suppliers meeting qualitative and technical requirements
- preparation and realization of production with high-level technologies and reliability
- quality service and marketing for all our customers



Vaše požiadavky a pripomienky k ponúkaným produktom sa pre nás stávajú záväzkom na zvyšovanie kvality a rozširovanie ponuky pre našich zákazníkov. Značka „**EUROFINAL**“ je spojením záruky dobrého mena, vysokej kvality, ústretovosti a kvalitného servisu ako aj individuálneho prístupu k Vaším požiadavkám.

Pri výrobe stavebných profilov „**EUROFINAL**“ kladieme veľký dôraz na použitie materiálov a technológií s minimálnym vplyvom na životné prostredie. V jednotlivých výrobných postupoch zohľadňujeme použitie najnovších materiálov a systémov, ktoré prinášajú menej škodlivých látok a odpadov.

Spoločnosť STILLA, a.s. koncom roka 2011 ukončila stavebné a technologické investície so zameraním na výrobu a ostatné prevádzkové priestory, vďaka ktorým sme dokázali sústrediť výrobu, sklady a administratívne priestory pod jednu strechu.

Your requirements and comments concerning our products are an obligation for us to enhance the quality and extend our offer for our customers. The trade-mark „**EUROFINAL**“ is a fusion of the guarantee goodwill, good quality, responsiveness, quality service and individual approach to your requirements.

For the production of building profiles „**EUROFINAL**“ we place great focus on the use of materials and technologies with minimum impact on the environment. In individual manufacturing processes we consider using most recent materials and systems that bring less harmful substances and waste.

End of 2011 completed the company STILLA, Inc. construction and technological investments with a focus on production and other business premises thanks to which we are able to concentrate production, warehouse and office space under one roof.



STILLA, a. s.

Palugyayho 1/787
031 01 Liptovský Mikuláš
Slovakia

Telefón : +421 44 54 77 550

Fax : +421 44 54 77 590

e-mail: info@eurofinal.eu

web : www.eurofinal.eu



UKONČOVACIE PROFILY EDGE TRIMS

Profily pre čisté ukončenia podlahových materiálov alebo ich dokonalé napojenia na stenu.

Profiles for clean terminations of floor materials or their perfect wall connections.

UKONČOVACÍ "U" PROFIL

"U" Edge trim

- 30x8 mm, hrúbka 5 mm
- 30x10 mm, hrúbka 7 mm
- 28x11 mm, hrúbka 8 mm
- 28x13 mm hrúbka 9 - 10,2 mm **NEW**
- 32x17,5 mm, hrúbka 14 -15,2 mm
- 32x18 mm, hrúbka 14 - 16 mm
- 24x6 mm, hrúbka 4,5 mm

UKONČOVACÍ "L" PROFIL

"L" Edge trim

- 18x3 mm, hrúbka 2 mm
- 21x3,5 mm, hrúbka 2 mm
- 21x4,5 mm, hrúbka 3 mm
- 32x4,8 mm, hrúbka 3 mm
- 29x29 mm, hrúbka 2,5 mm
- 20x15 mm, hrúbka 0-22 mm **NEW**

UKONČOVACÍ NÁBEHOVÝ PROFIL

Edge trim

- 32x6 mm, hrúbka 4 mm
- 38x10 mm, hrúbka 8 mm
- 47x16 mm, hrúbka 14 mm
- 52x24 mm, hrúbka 22 mm
- 80x17 mm, hrúbka 8,5 - 15 mm
- 38x5 mm, hrúbka 3 mm

Ukončovací profil vrtaný 30x8 mm, hrúbka 5 mm Carpet tile edge drilled 30x8 mm, thickness 5 mm

Ukončovací profil s predvrtanými otvormi pre zapustené skrutky sa používa na čisté ukončenie koberca, PVC alebo vinylovej podlahy.
Carpet tile edge with countersunk screw holes is used for a perfect termination of carpets, pvc or vinyl floor covering.

Rez montážou / Cross-section of installation

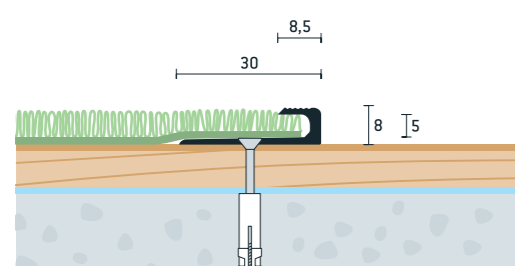

Použitelnosť / Usability



Byt, rodinný dom, kancelária, administratívny objekt

Flat, family house, office, administration building

Kategória namáhania Stress Category



STANDARD

Materiál / Material
hliník / aluminium

Balenie / Packing
individuálne
individually

Objednávkové kódy / Item No.

Povrchová úprava	Surface finishing	Dĺžka / Length	
		250 cm	
<i>Eloxovaný hliník / Aluminium anodised</i>			
07	šampanský matný / champagne mat	3004 0708 411 250	
10	zlatý matný / gold mat	3004 1008 411 250	
11	strieborný matný / silver mat	3004 1108 411 250	
12	bronzový matný / bronze mat	3004 1208 411 250	



Ukončovací profil vrtaný 30x10 mm, hrúbka 7 mm Edge trim drilled 30x10 mm, thickness 7 mm

Ukončovací profil s predvrtanými otvormi pre zapustené skrutky sa používa na čisté ukončenie koberca, PVC alebo laminátovej podlahy.
Edge trim with countersunk screw holes is used for a perfect termination of carpets, pvc or laminate floor covering.

Rez montážou / Cross-section of installation

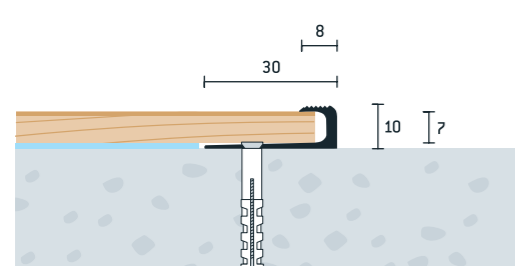

Použitelnosť / Usability



Byt, rodinný dom, kancelária, administratívny objekt

Flat, family house, office, administration building

Kategória namáhania Stress Category



STANDARD

Materiál / Material
hliník / aluminium

Balenie / Packing
individuálne
individually

Objednávkové kódy / Item No.

Povrchová úprava	Surface finishing	Dĺžka / Length	
		250 cm	
<i>Eloxovaný hliník / Aluminium anodised</i>			
07	šampanský matný / champagne mat	3004 0710 411 250	
10	zlatý matný / gold mat	3004 1010 411 250	
11	strieborný matný / silver mat	3004 1110 411 250	
12	bronzový matný / bronze mat	3004 1210 411 250	



Ukončovací profil 28x11 mm, hrúbka 8 mm Edge trim 28x11 mm, thickness 8 mm

Ukončovací profil určený pre ukončenie podlahových materiálov hrúbky 8 mm alebo ich dokonalé napojenie na stenu.
Edge trim for floor covering thicknesses of 8 mm is used for a clean termination or a perfect wall connection.

Rez montážou / Cross-section of installation

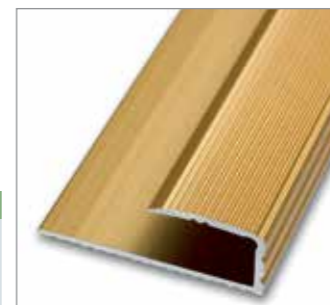
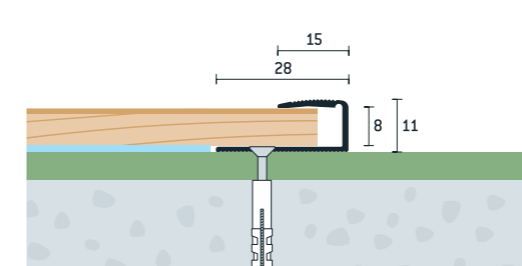

Použitelnosť / Usability



Byt, rodinný dom, kancelária, administratívny objekt

Flat, family house, office, administration building

Kategória namáhania Stress Category



STANDARD

Materiál / Material
hliník / aluminium

Balenie / Packing
individuálne
individually

Objednávkové kódy / Item No.

Povrchová úprava	Surface finishing	Dĺžka / Length	
		90 cm	270 cm
<i>Eloxovaný hliník / Aluminium anodised</i>			
07	šampanský matný / champagne mat	3003 0711 411 090	3003 0711 411 270
10	zlatý matný / gold mat	3003 1011 411 090	3003 1011 411 270
11	strieborný matný / silver mat	3003 1111 411 090	3003 1111 411 270
12	bronzový matný / bronze mat	3003 1211 411 090	3003 1211 411 270
<i>Dekoratívna fólia v imitácii dreva / Wood pattern clingfilm</i>			
52	buk sylvatica / beech sylvatica	3003 5211 411 090	3003 5211 411 270
53	buk dulcium / beech dulcium	3003 5311 411 090	3003 5311 411 270
54	dub alba / oak alba	3003 5411 411 090	3003 5411 411 270
55	dub robur / oak robur	3003 5511 411 090	3003 5511 411 270
56	dub asper / oak asper	3003 5611 411 090	3003 5611 411 270
57	javor altus / maple altus	3003 5711 411 090	3003 5711 411 270
58	jelša domestica / alder domestica	3003 5811 411 090	3003 5811 411 270
59	čerešňa sakura / cherry sakura	3003 5911 411 090	3003 5911 411 270
60	čerešňa rubra / cherry rubra	3003 6011 411 090	3003 6011 411 270
61	orech regia / walnut regia	3003 6111 411 090	3003 6111 411 270
62	orech nigra / walnut nigra	3003 6211 411 090	3003 6211 411 270
63	mahagón sapeli / mahogany sapeli	3003 6311 411 090	3003 6311 411 270
64	wenge laurentii / wenge laurentii	3003 6411 411 090	3003 6411 411 270
65	dub canum / oak canum	3003 6511 411 090	3003 6511 411 270
66	orech clarus / walnut clarus	3003 6611 411 090	3003 6611 411 270
67	zebrano cremo / zebrano cremo	3003 6711 411 090	3003 6711 411 270
68	breza siberia / birch siberia	3003 6811 411 090	3003 6811 411 270



Ukončovací profil vrtaný 28x13 mm, hrúbka 9 - 10,2 mm

Edge trim drilled 28x13 mm, thickness 9 - 10,2 mm



Ukončovací profil s predvrtanými otvormi pre zapustené skrutky sa používa na čisté ukončenie podlahových materiálov s hrúbkou 9 - 10,2 mm alebo ich dokonalé napojenie na stenu.
Edge trim with countersunk screw holes is used for a clean terminations of floor covering thicknesses of 9 - 10,2 mm or perfect wall connections.

Rez montážou / Cross-section of installation

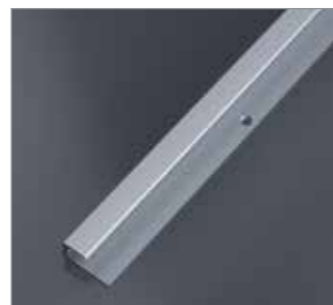
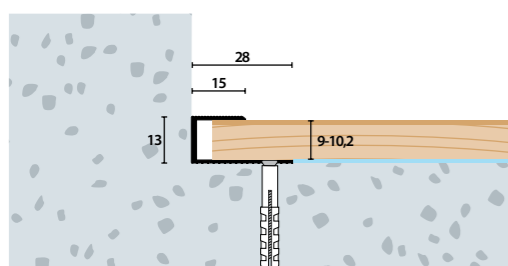

Použitelnosť / Usability



Byt, rodinný dom, kancelária, administratívny objekt

Flat, family house, office, administration building

Kategória namáhania / Stress Category



STANDARD

Materiál / Material
hliník / aluminium

Balenie / Packing
individuálne
individually

Objednávkové kódy / Item No.

Povrchová úprava	Surface finishing	Dĺžka / Length	
		90 cm	270 cm
<i>Eloxovaný hliník / Aluminium anodised</i>			
07 šampanský matný	champagne mat	-	3002 0713 411 270
10 zlatý matný	gold mat	-	3002 1013 411 270
11 strieborný matný	silver mat	-	3002 1113 411 270
12 bronzový matný	bronze mat	-	3002 1213 411 270



Ukončovací profil vrtaný 32x17,5 mm, hrúbka 14 - 15,2 mm

Edge trim drilled 32x17,5 mm, thickness 14 - 15,2 mm

Ukončovací profil použiteľný pre ukončenie podlahových plôch s hrúbkou 14 - 15,2 mm alebo ich dokonalé napojenie na stenu.
Edge trim for floor covering thicknesses of 14 - 15,2 mm is used for clean terminations or perfect wall connections.

Rez montážou / Cross-section of installation

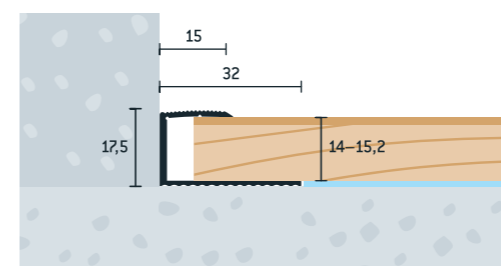

Použitelnosť / Usability



Byt, rodinný dom, kancelária, administratívny objekt

Flat, family house, office, administration building

Kategória namáhania / Stress Category



STANDARD

Materiál / Material
hliník / aluminium

Balenie / Packing
individuálne
individually

Objednávkové kódy / Item No.

Povrchová úprava	Surface finishing	Dĺžka / Length	
		90 cm	270 cm
<i>Eloxovaný hliník / Aluminium anodised</i>			
07 šampanský matný	champagne mat	-	3002 0718 611 270
10 zlatý matný	gold mat	-	3002 1018 611 270
11 strieborný matný	silver mat	-	3002 1118 611 270
12 bronzový matný	bronze mat	-	3002 1218 611 270



Ukončovací profil vrtaný 32x18 mm, hrúbka 14 - 16 mm

Edge trim drilled 32x18 mm, thickness 14 - 16 mm

Ukončovací profil s predvrtanými otvormi pre zapustené skrutky sa používa na ukončenie podlahových krytín s hrúbkou 14 - 16 mm alebo ich dokonalé napojenie na stenu.
Edge trim with countersunk screw holes for floor covering thicknesses of 14 - 16 mm is used for a clean termination or a perfect wall connection.

Rez montážou / Cross-section of installation

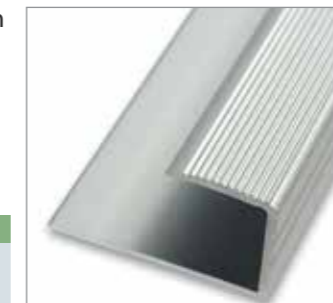
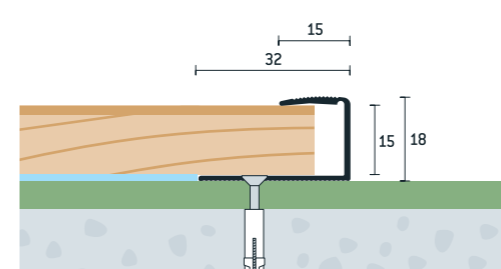

Použitelnosť / Usability



Byt, rodinný dom, kancelária, administratívny objekt

Flat, family house, office, administration building

Kategória namáhania / Stress Category



STANDARD

Materiál / Material
hliník / aluminium

Balenie / Packing
individuálne
individually

Objednávkové kódy / Item No.

Povrchová úprava	Surface finishing	Dĺžka / Length	
		90 cm	270 cm
<i>Eloxovaný hliník / Aluminium anodised</i>			
10 zlatý matný	gold mat	-	3001 1019 411 270
11 strieborný matný	silver mat	-	3001 1119 411 270



Ukončovací profil vrtaný 24x6 mm, hrúbka 4,5 mm Edge trim drilled 24x6 mm, thickness 4,5 mm

Ukončovací profil s predvrtanými otvormi pre zapustené skrutky sa používa na ukončenie podlahových krytín s hrúbkou maximálne 4,5 mm.
Edge trim with countersunk screw holes for floor covering thicknesses of 4,5 mm is used for a clean termination.

Rez montážou / Cross-section of installation

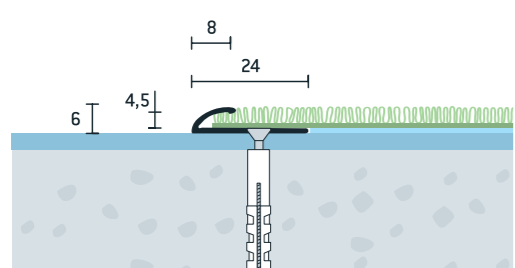

Použitelnosť / Usability



Byt, rodinný dom, kancelária, administratívny objekt

Flat, family house, office, administration building

Kategória namáhania Stress Category



STANDARD

Materiál / Material
hliník / aluminium

Balenie / Packing
individuálne
individually

Objednávkové kódy / Item No.

Povrchová úprava	Surface finishing	Dĺžka / Length	
		90 cm	270 cm
<i>Eloxovaný hliník / Aluminium anodised</i>			
07 šampanský matný	champagne mat	-	3006 0706 411 270
10 zlatý matný	gold mat	-	3006 1006 411 270
11 strieborný matný	silver mat	-	3006 1106 411 270
12 bronzový matný	bronze mat	-	3006 1206 411 270



Ukončovací profil vrtaný 18x3 mm, hrúbka 2 mm Edge trims drilled 18x3 mm, thickness 2 mm

Ukončovací profil s predvrtanými otvormi pre zapustené skrutky sa používa pre ukončenie vinylových podláh s hrúbkou 2 mm.
Edge trim with countersunk screw holes is used for clean termination of vinyl floors thicknesses of 2 mm.

Rez montážou / Cross-section of installation

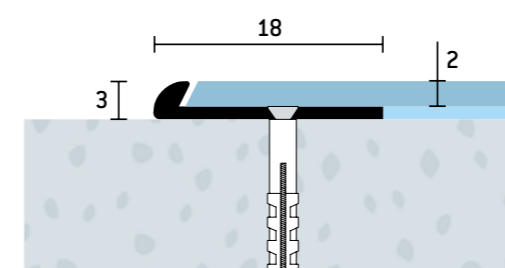

Použitelnosť / Usability



Byt, rodinný dom, kancelária, administratívny objekt

Flat, family house, office, administration building

Kategória namáhania Stress Category



STANDARD

Materiál / Material
hliník / aluminium

Balenie / Packing
individuálne
individually

Objednávkové kódy / Item No.

Povrchová úprava	Surface finishing	Dĺžka / Length	
		250 cm	
<i>Bez povrchovej úpravy / Without surface finishing</i>			
07 šampanský matný	champagne mat	3013 0703 411 250	
10 zlatý matný	gold mat	3013 1003 411 250	
11 strieborný matný	silver mat	3013 1103 411 250	
12 bronzový matný	bronze mat	3013 1203 411 250	



Ukončovací profil samolepiaci 24x6 mm, hrúbka 4,5 mm Edge trim self-adhesive 24x6 mm, thickness 4,5 mm

Samolepiaci ukončovací profil sa používa na ukončenie podlahových krytín s hrúbkou maximálne 4,5 mm.
Self-adhesive edge trim is used for a clean termination for floor covering thicknesses of 4,5 mm.

Rez montážou / Cross-section of installation

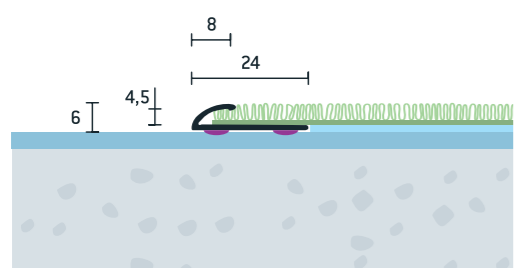

Použitelnosť / Usability



Byt, rodinný dom, kancelária, administratívny objekt

Flat, family house, office, administration building

Kategória namáhania Stress Category

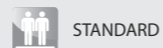

STANDARD

Materiál / Material
hliník / aluminium

Balenie / Packing
individuálne
individually

Objednávkové kódy / Item No.

Povrchová úprava	Surface finishing	Dĺžka / Length	
		90 cm	270 cm
<i>Eloxovaný hliník / Aluminium anodised</i>			
07 šampanský matný	champagne mat	-	3006 0706 511 270
10 zlatý matný	gold mat	-	3006 1006 511 270
11 strieborný matný	silver mat	-	3006 1106 511 270
12 bronzový matný	bronze mat	-	3006 1206 511 270



Ukončovací profil 21x3,5 mm, hrúbka 2 mm Edge trims 21x3,5 mm, thickness 2 mm

Ukončovací profil použiteľný pre ukončenie podlahových plôch s hrúbkou 2 mm alebo ich dokonalé napojenie na stenu.
Edge trim for floor covering thicknesses of 2 mm is used for clean terminations or perfect connection to wall.

Rez montážou / Cross-section of installation

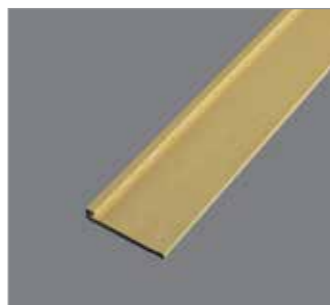
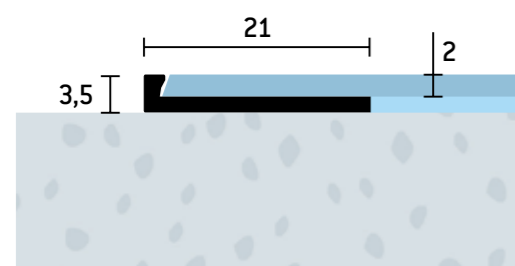

Použitelnosť / Usability



Byt, rodinný dom, kancelária, administratívny objekt

Flat, family house, office, administration building

Kategória namáhania Stress Category



STANDARD

Materiál / Material
hliník / aluminium

Balenie / Packing
individuálne
individually

Objednávkové kódy / Item No.

Povrchová úprava	Surface finishing	Dĺžka / Length
		250 cm
<i>Bez povrchovej úpravy / Without surface finishing</i>		
01 prírodný hliník	natural aluminium	3015 0104 611 250
<i>Eloxovaný hliník/Aluminium anodised</i>		
10 zlatý matný	gold mat	3015 1004 611 250
11 strieborný matný	silver mat	3015 1104 611 250
12 bronzový matný	bronze mat	3015 1204 611 250

Na objednávku aj ukončovacie profily hrúbky 2,5 mm, 4,5 mm, 6 mm, 8 mm, 10,3 mm, 11 mm, 12,5 mm, 15 mm a 22 mm
On order edge profiles of thickness 2,5 mm, 4,5 mm, 6 mm, 8 mm, 10,3 mm, 11 mm, 12,5 mm, 15 mm and 22 mm

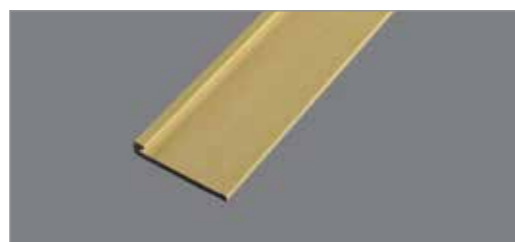

Ukončovací profil ohýbatelný 21x3,5 mm, hrúbka 2 mm Edge trims bendable 21x3,5 mm, thickness 2 mm



Jednoducho ohýbatelný ukončovací profil s minimálnym rádiom 40 cm. Profil je použiteľný pre ukončenie podlahových plôch s hrúbkou 2 mm alebo ich dokonalé napojenie na stenu.

Easy bendable edge trim with a smallest diameter 40 cm. Profile is used for clean termination of floor covering thicknesses of 2 mm or perfect connection to wall.

Rez montážou / Cross-section of installation

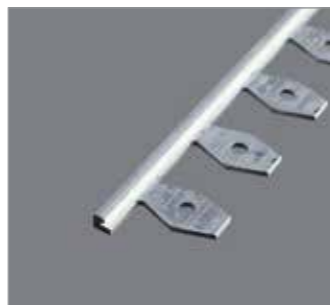
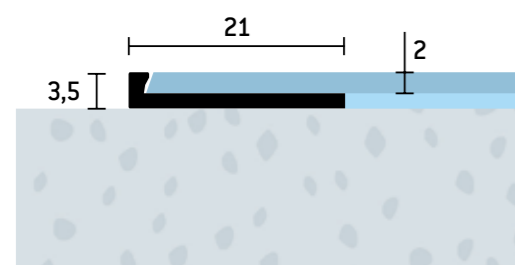

Použitelnosť / Usability



Byt, rodinný dom, kancelária, administratívny objekt

Flat, family house, office, administration building

Kategória namáhania Stress Category



STANDARD

Materiál / Material
hliník / aluminium

Balenie / Packing
individuálne
individually

Objednávkové kódy / Item No.

Povrchová úprava	Surface finishing	Dĺžka / Length
		250 cm
<i>Bez povrchovej úpravy / Without surface finishing</i>		
01 prírodný hliník	natural aluminium	3015 0104 711 250
<i>Eloxovaný hliník/Aluminium anodised</i>		
10 zlatý matný	gold mat	3015 1004 711 250
11 strieborný matný	silver mat	3015 1104 711 250
12 bronzový matný	bronze mat	3015 1204 711 250

Na objednávku aj ohýbatelné ukončovacie profily hrúbky 2,5 mm, 4,5 mm, 6 mm, 8 mm, 10,3 mm, 11 mm, 12,5 mm, 15 mm a 22 mm
On order bendable edge profiles of thickness 2,5 mm, 4,5 mm, 6 mm, 8 mm, 10,3 mm, 11 mm, 12,5 mm, 15 mm and 22 mm



Použitá fotografie majú len ilustračný charakter a nemusia zodpovedať realnej farbe daného profilu.

Ukončovací profil 21x4,5 mm, hrúbka 3 mm Edge trims 21x4,5 mm, thickness 3 mm

Ukončovací profil použiteľný pre ukončenie podlahových plôch s hrúbkou 3 mm alebo ich dokonalé napojenie na stenu.
Edge trim for floor covering thicknesses of 3 mm is used for clean terminations or perfect connection to wall.

Rez montážou / Cross-section of installation

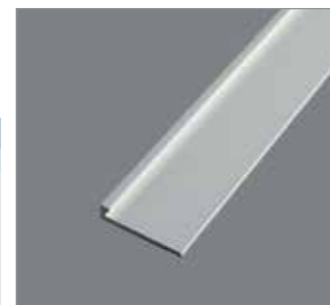
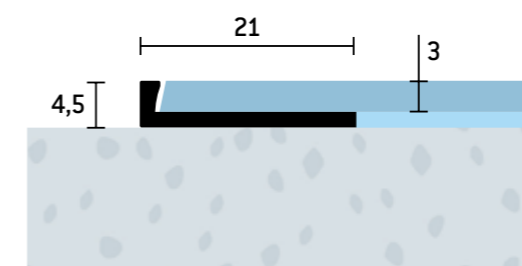

Použitelnosť / Usability



Byt, rodinný dom, kancelária, administratívny objekt

Flat, family house, office, administration building

Kategória namáhania Stress Category



STANDARD

Materiál / Material
hliník / aluminium

Balenie / Packing
individuálne
individually

Objednávkové kódy / Item No.

Povrchová úprava	Surface finishing	Dĺžka / Length
		250 cm
<i>Bez povrchovej úpravy / Without surface finishing</i>		
01 prírodný hliník	natural aluminium	3015 0105 611 250
<i>Eloxovaný hliník/Aluminium anodised</i>		
10 zlatý matný	gold mat	3015 1005 611 250
11 strieborný matný	silver mat	3015 1105 611 250
12 bronzový matný	bronze mat	3015 1205 611 250

Na objednávku aj ukončovacie profily hrúbky 2,5 mm, 4,5 mm, 6 mm, 8 mm, 10,3 mm, 11 mm, 12,5 mm, 15 mm a 22 mm
On order edge profiles of thickness 2,5 mm, 4,5 mm, 6 mm, 8 mm, 10,3 mm, 11 mm, 12,5 mm, 15 mm and 22 mm



Ukončovací profil ohýbatelný 21x4,5 mm, hrúbka 3 mm Edge trims bendable 21x4,5 mm, thickness 3 mm



Jednoducho ohýbatelný ukončovací profil s minimálnym rádiom 40 cm. Profil je použiteľný pre ukončenie podlahových plôch s hrúbkou 3 mm alebo ich dokonalé napojenie na stenu.

Easy bendable edge trim with a smallest diameter 40 cm. Profile is used for clean termination of floor covering thicknesses of 3 mm or perfect connection to wall.

Rez montážou / Cross-section of installation

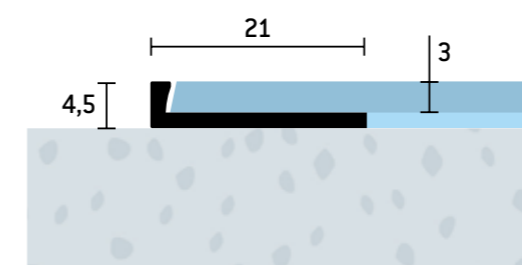

Použitelnosť / Usability



Byt, rodinný dom, kancelária, administratívny objekt

Flat, family house, office, administration building

Kategória namáhania Stress Category



STANDARD

Materiál / Material
hliník / aluminium

Balenie / Packing
individuálne
individually

Objednávkové kódy / Item No.

Povrchová úprava	Surface finishing	Dĺžka / Length
		250 cm
<i>Bez povrchovej úpravy / Without surface finishing</i>		
01 prírodný hliník	natural aluminium	3015 0105 711 250
<i>Eloxovaný hliník/Aluminium anodised</i>		
10 zlatý matný	gold mat	3015 1005 711 250
11 strieborný matný	silver mat	3015 1105 711 250
12 bronzový matný	bronze mat	3015 1205 711 250

Na objednávku aj ohýbatelné ukončovacie profily hrúbky 2,5 mm, 4,5 mm, 6 mm, 8 mm, 10,3 mm, 11 mm, 12,5 mm, 15 mm a 22 mm
On order bendable edge profiles of thickness 2,5 mm, 4,5 mm, 6 mm, 8 mm, 10,3 mm, 11 mm, 12,5 mm, 15 mm and 22 mm



The photos are only illustrative and may not correspond to a real colors of the profile.

Ukončovací profil vrtaný 32x4,8 mm, hrúbka 3 mm Edge trim drilled 32x4,8 mm, thickness 3 mm

Ukončovací profil s predvrtanými otvormi pre zapustené skrutky sa používa na ukončenie vinylových podláh s hrúbkou 3 mm. Edge trim with countersunk screw holes for vinyl floor thicknesses of 3 mm is used for a clean termination.

Rez montážou / Cross-section of installation

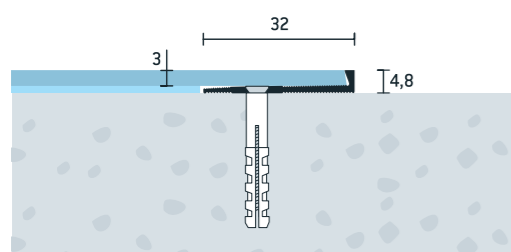

Použitelnosť / Usability



Byt, rodinný dom, kancelária, administratívny objekt

Flat, family house, office, administration building

Kategória namáhania Stress Category



STANDARD

Materiál / Material
hliník / aluminium

Balenie / Packing
individuálne individually

Objednávkové kódy / Item No.

Povrchová úprava	Surface finishing	Dĺžka / Length	
		300 cm	
<i>Eloxovaný hliník / Aluminium anodised</i>			
07	šampanský matný / champagne mat	3009 0705 411 300	
10	zlatý matný / gold mat	3009 1005 411 300	
11	strieborný matný / silver mat	3009 1105 411 300	
12	bronzový matný / bronze mat	3009 1205 411 300	



Ukončovací kútový profil vrtaný 29x29 mm, hrúbka 2,5 mm Corner trim drilled 29x29 mm, thickness 2,5 mm

Ukončovací kútový profil s predvrtanými otvormi pre zapustené skrutky sa používa pre dokonalé ukončenie podlahových plôch s hrúbkou 2,5 mm a ich napojenie na stenu. Profil je použiteľný tiež ako vnútorná hrana schodu v kombinácii so schodovou hranou vrtanou 39,5x29,5 mm, hrúbka 2,5 mm. Corner trim with countersunk screw holes for floor covering thicknesses of 2 mm is used for clean terminations and for connections of wall. Profile is used as an internal corner for stairs in combination with stair nosing profile 39,5x29,5 mm, thickness 2,5 mm.

Rez montážou / Cross-section of installation

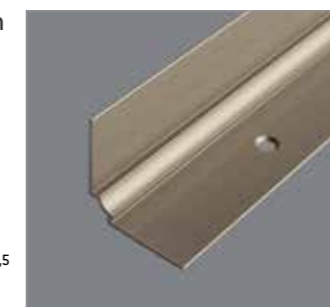
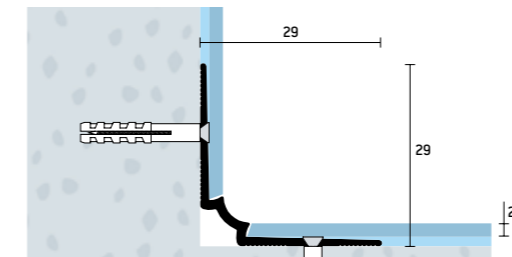

Použitelnosť / Usability



Byt, rodinný dom, kancelária, administratívny objekt

Flat, family house, office, administration building

Kategória namáhania Stress Category



STANDARD

Materiál / Material
hliník / aluminium

Balenie / Packing
individuálne individually

Objednávkové kódy / Item No.

Povrchová úprava	Surface finishing	Dĺžka / Length	
		250 cm	
<i>Bez povrchovej úpravy / Without surface finishing</i>			
07	šampanský matný / champagne mat	3014 0724 411 250	
10	zlatý matný / gold mat	3014 1024 411 250	
11	strieborný matný / silver mat	3014 1124 411 250	
12	bronzový matný / bronze mat	3014 1224 411 250	



Ukončovací kútový profil samolepiaci 20x15 mm, hrúbka 0 - 22 mm Corner trim self-adhesive 20x15 mm, thickness 0 - 22 mm

NEW

Samolepiaci hliníkový profil slúži na prekrytie dilatačnej špáry medzi podlahou a stenou.
Self-adhesive aluminium profile to cover expansion gap between floor and wall.

Rez montážou / Cross-section of installation

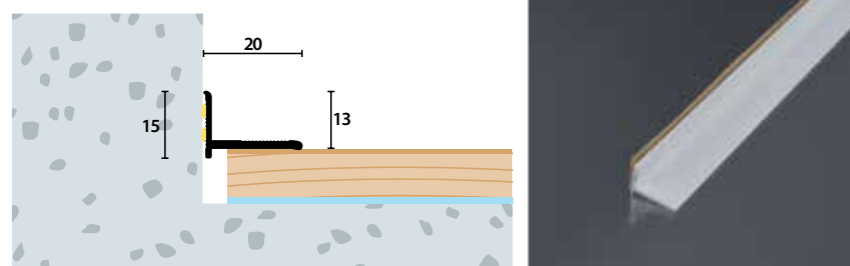

Použitelnosť / Usability



Byt, rodinný dom, kancelária, administratívny objekt

Flat, family house, office, administration building

Kategória namáhania Stress Category



STANDARD

Materiál / Material
hliník / aluminium

Balenie / Packing
individuálne
individually

Objednávkové kódy / Item No.

Povrchová úprava	Surface finishing	Dĺžka / Length	
		90 cm	270 cm
<i>Eloxovaný hliník / Aluminium anodised</i>			
07 šampanský matný	champagne mat	-	3200 0715 511 270
11 strieborný matný	silver mat	-	3200 1115 511 270
<i>Lakovaný hliník / Aluminium powder-coated</i>			
35 biela RAL 9016	white RAL 9016	-	3200 3515 511 270

Ukončovací profil vrtaný 32x6 mm, hrúbka 4 mm Carpet tile edge drilled 32x6 mm, thickness 4 mm



Hliníkový profil s otvormi na zapustené skrutky sa používa na plynulý prechod medzi podlahovými materiálmi so vzájomným výškovým rozdielom 4 - 5 mm.
Carpet tile edge with countersunk screw holes is used for evening out differences in level of 4 - 5 mm.

Rez montážou / Cross-section of installation

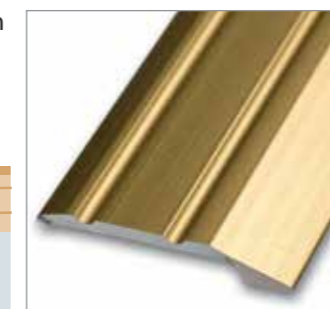
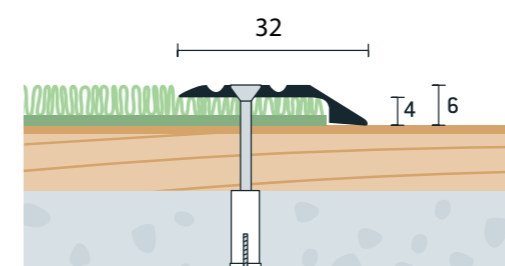

Použitelnosť / Usability



Byt, rodinný dom, kancelária, administratívny objekt

Flat, family house, office, administration building

Kategória namáhania Stress Category



STANDARD

Materiál / Material
hliník / aluminium

Balenie / Packing
individuálne
individually

Objednávkové kódy / Item No.

Povrchová úprava	Surface finishing	Dĺžka / Length	
		90 cm	270 cm
<i>Eloxovaný hliník / Aluminium anodised</i>			
07 šampanský matný	champagne mat	-	3008 0706 411 270
10 zlatý matný	gold mat	-	3008 1006 411 270
11 strieborný matný	silver mat	-	3008 1106 411 270
12 bronzový matný	bronze mat	-	3008 1206 411 270



Ukončovací profil samolepiaci 32x6 mm, hrúbka 4 mm Carpet tile edge self-adhesive 32x6 mm, thickness 4 mm

Samolepiaci profil je využívaný na plynulý prechod medzi podlahovými materiálmi s výškovým rozdielom 4 - 5 mm.
Self-adhesive carpet tile edge is used for evening out differences in level of 4 - 5 mm.

Rez montážou / Cross-section of installation

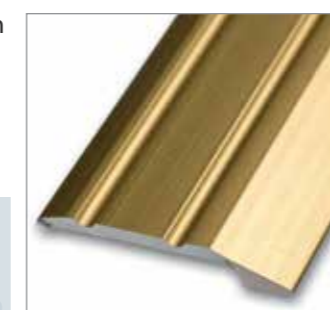
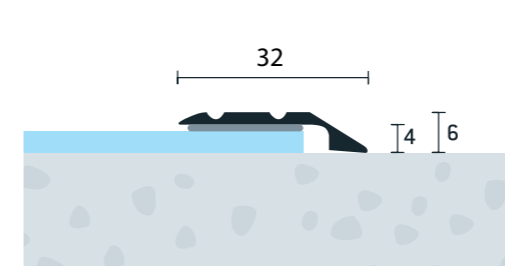

Použitelnosť / Usability



Byt, rodinný dom, kancelária, administratívny objekt

Flat, family house, office, administration building

Kategória namáhania Stress Category



STANDARD

Materiál / Material
hliník / aluminium

Balenie / Packing
individuálne
individually

Objednávkové kódy / Item No.

Povrchová úprava	Surface finishing	Dĺžka / Length	
		90 cm	270 cm
<i>Eloxovaný hliník / Aluminium anodised</i>			
07 šampanský matný	champagne mat	-	3008 0706 511 270
10 zlatý matný	gold mat	-	3008 1006 511 270
11 strieborný matný	silver mat	-	3008 1106 511 270
12 bronzový matný	bronze mat	-	3008 1206 511 270



Ukončovací profil vrtaný 38x10 mm, hrúbka 8 mm Edge trim drilled 38x10 mm, thickness 8 mm



Profil s otvormi pre zapustené skrutky je využívaný na plynulý prechod medzi podlahovými materiálmi s výškovým rozdielom 8 mm.
Edge trim with countersunk screw holes is used for evening out differences in level of 8 mm.

Rez montážou / Cross-section of installation

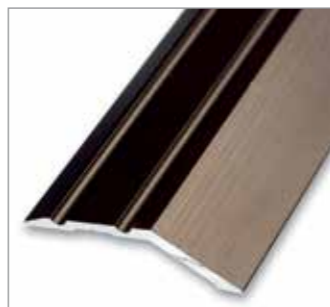
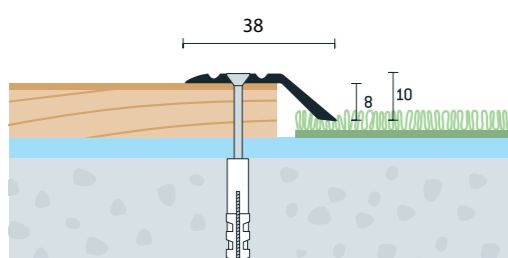

Použitelnosť / Usability



Byt, rodinný dom, kancelária, administratívny objekt

Flat, family house, office, administration building

Kategória namáhania Stress Category



STANDARD

Materiál / Material
hliník / aluminium

Balenie / Packing
individuálne
individually

Objednávkové kódy / Item No.

Povrchová úprava	Surface finishing	Dĺžka / Length	
		90 cm	270 cm
<i>Eloxovaný hliník / Aluminium anodised</i>			
07 šampanský matný	champagne mat	-	3008 0710 411 270
10 zlatý matný	gold mat	-	3008 1010 411 270
11 strieborný matný	silver mat	-	3008 1110 411 270
12 bronzový matný	bronze mat	-	3008 1210 411 270



Ukončovací profil vrtaný 47x16 mm, hrúbka 14 mm Edge trim drilled 47x16 mm, thickness 14 mm



Profil s otvormi pre zapustené skrutky je využívaný na plynulý prechod medzi podlahovými materiálmi s výškovým rozdielom 14 mm.
Edge trim with countersunk screw holes is used for evening out differences in level of 14 mm.

Rez montážou / Cross-section of installation

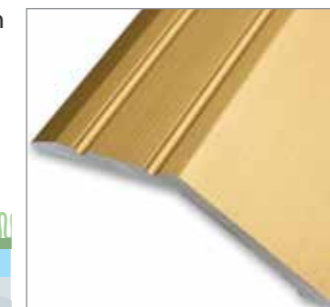
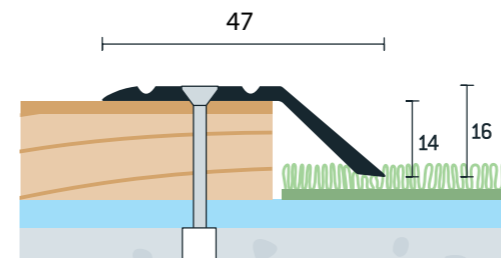

Použitelnosť / Usability



Byt, rodinný dom, kancelária, administratívny objekt

Flat, family house, office, administration building

Kategória namáhania Stress Category



STANDARD

Materiál / Material
hliník / aluminium

Balenie / Packing
individuálne
individually

Objednávkové kódy / Item No.

Povrchová úprava	Surface finishing	Dĺžka / Length	
		90 cm	270 cm
<i>Eloxovaný hliník / Aluminium anodised</i>			
07 šampanský matný	champagne mat	-	3008 0716 411 270
10 zlatý matný	gold mat	-	3008 1016 411 270
11 strieborný matný	silver mat	-	3008 1116 411 270
12 bronzový matný	bronze mat	-	3008 1216 411 270



Ukončovací profil samolepiaci 38x10 mm, hrúbka 8 mm Edge trim self-adhesive 38x10 mm, thickness 8 mm

Samolepiaci profil je využívaný na plynulý prechod medzi podlahovými materiálmi s výškovým rozdielom 8 mm.
Self-adhesive edge trim is used for evening out differences in level of 8 mm.

Rez montážou / Cross-section of installation

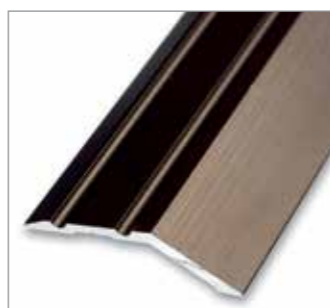
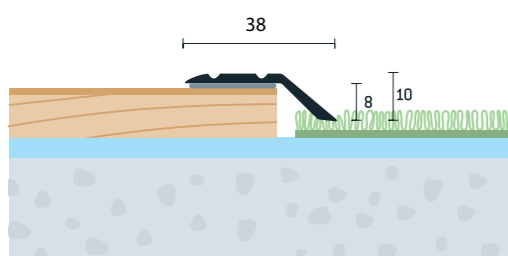

Použitelnosť / Usability



Byt, rodinný dom, kancelária, administratívny objekt

Flat, family house, office, administration building

Kategória namáhania Stress Category



STANDARD

Materiál / Material
hliník / aluminium

Balenie / Packing
individuálne
individually

Objednávkové kódy / Item No.

Povrchová úprava	Surface finishing	Dĺžka / Length	
		90 cm	270 cm
<i>Eloxovaný hliník / Aluminium anodised</i>			
07 šampanský matný	champagne mat	-	3008 0710 511 270
10 zlatý matný	gold mat	-	3008 1010 511 270
11 strieborný matný	silver mat	-	3008 1110 511 270
12 bronzový matný	bronze mat	-	3008 1210 511 270

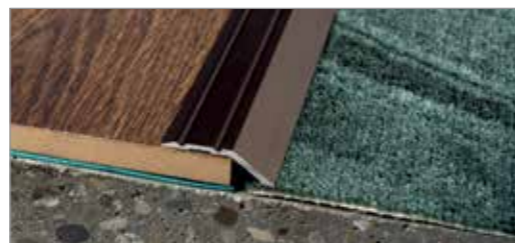

Ukončovací profil samolepiaci 47x16 mm, hrúbka 14 mm Edge trim self-adhesive 47x16 mm, thickness 14 mm

Samolepiaci profil je využívaný na plynulý prechod medzi podlahovými materiálmi s výškovým rozdielom 14 mm.
Self-adhesive edge trim is used for evening out differences in level of 14 mm.

Rez montážou / Cross-section of installation

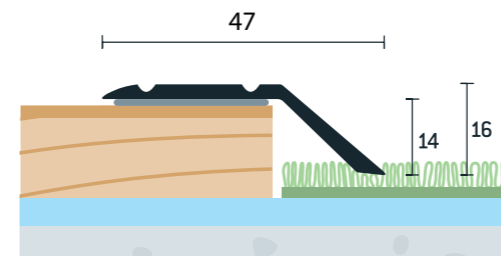

Použitelnosť / Usability



Byt, rodinný dom, kancelária, administratívny objekt

Flat, family house, office, administration building

Kategória namáhania Stress Category



STANDARD

Materiál / Material
hliník / aluminium

Balenie / Packing
individuálne
individually

Objednávkové kódy / Item No.

Povrchová úprava	Surface finishing	Dĺžka / Length	
		90 cm	270 cm
<i>Eloxovaný hliník / Aluminium anodised</i>			
07 šampanský matný	champagne mat	-	3008 0716 511 270
10 zlatý matný	gold mat	-	3008 1016 511 270
11 strieborný matný	silver mat	-	3008 1116 511 270
12 bronzový matný	bronze mat	-	3008 1216 511 270



Ukončovací profil vrtaný 52x24 mm, hrúbka 22 mm Edge trim drilled 52x24 mm, thickness 22 mm

Profil s otvormi pre zapustené skrutky je využívaný na plynulý prechod medzi podlahovými materiálmi s výškovým rozdielom 22 mm.
Edge trim with countersunk screw holes is used for evening out differences in level of 22 mm.

Rez montážou / Cross-section of installation

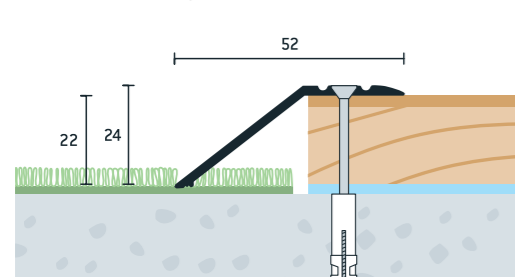

Použitelnosť / Usability



Byt, rodinný dom, kancelária, administratívny objekt

Flat, family house, office, administration building

Kategória namáhania Stress Category



STANDARD

Materiál / Material
hliník / aluminium

Balenie / Packing
individuálne
individually

Objednávkové kódy / Item No.

Povrchová úprava	Surface finishing	Dĺžka / Length	
		90 cm	270 cm
<i>Eloxovaný hliník / Aluminium anodised</i>			
07 šampanský matný	champagne mat	-	3008 0722 411 270
10 zlatý matný	gold mat	-	3008 1022 411 270
11 strieborný matný	silver mat	-	3008 1122 411 270
12 bronzový matný	bronze mat	-	3008 1222 411 270



Ukončovací profil vrtaný 80x17 mm, hrúbka 8,5 - 15 mm Edge trim drilled 80x17 mm, thickness 8,5 - 15 mm

Profil s otvormi pre zapustené skrutky sa využíva v prostredí s vysokým zaťažením na plynulý prechod medzi podlahovými materiálmi s výškovým rozdielom 8,5 - 15 mm.
Edge trim with countersunk screw holes is used for evening out differences in level of 8,5 - 15 mm. To use in area with heavy weights.

Rez montážou / Cross-section of installation

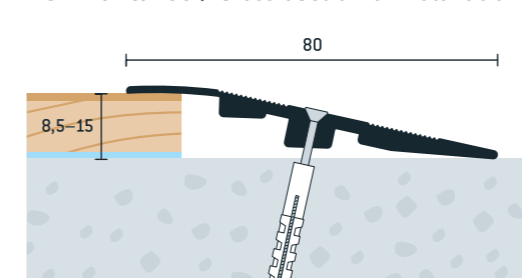

Použitelnosť / Usability



Byt, rodinný dom, kancelária, administratívny objekt

Flat, family house, office, administration building

Kategória namáhania Stress Category



STANDARD

Materiál / Material
hliník / aluminium

Balenie / Packing
individuálne
individually

Objednávkové kódy / Item No.

Povrchová úprava	Surface finishing	Dĺžka / Length	
		90 cm	270 cm
<i>Eloxovaný hliník / Aluminium anodised</i>			
07 šampanský matný	champagne mat	-	3005 0717 411 270
10 zlatý matný	gold mat	-	3005 1017 411 270
11 strieborný matný	silver mat	-	3005 1117 411 270
12 bronzový matný	bronze mat	-	3005 1217 411 270



Ukončovací profil samolepiaci 52x24 mm, hrúbka 22 mm Edge trim self-adhesive 52x24 mm, thickness 22 mm

Samolepiaci profil je využívaný na plynulý prechod medzi podlahovými materiálmi s výškovým rozdielom 22 mm.
Self-adhesive edge trim is used for evening out differences in level of 22 mm.

Rez montážou / Cross-section of installation

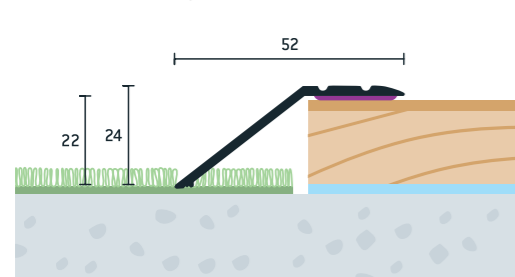

Použitelnosť / Usability



Byt, rodinný dom, kancelária, administratívny objekt

Flat, family house, office, administration building

Kategória namáhania Stress Category



STANDARD

Materiál / Material
hliník / aluminium

Balenie / Packing
individuálne
individually

Objednávkové kódy / Item No.

Povrchová úprava	Surface finishing	Dĺžka / Length	
		90 cm	270 cm
<i>Eloxovaný hliník / Aluminium anodised</i>			
07 šampanský matný	champagne mat	-	3008 0722 511 270
10 zlatý matný	gold mat	-	3008 1022 511 270
11 strieborný matný	silver mat	-	3008 1122 511 270
12 bronzový matný	bronze mat	-	3008 1222 511 270



Ukončovací profil vrtaný 38x5 mm, hrúbka 3 mm Edge trim drilled 38x5 mm, thickness 3 mm

Profil s otvormi pre zapustené skrutky sa využíva na plynulé napojenie vinylovej podlahovej plochy k inému materiálu.
Edge trim with countersunk screw holes is used to connection vinyl floor surface to another material.

Rez montážou / Cross-section of installation

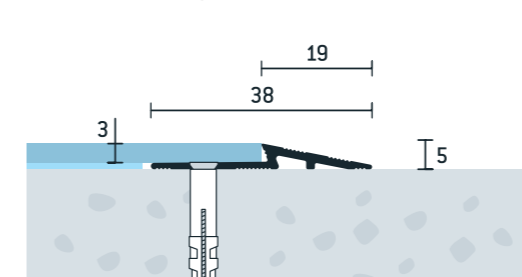

Použitelnosť / Usability



Byt, rodinný dom, kancelária, administratívny objekt

Flat, family house, office, administration building

Kategória namáhania Stress Category



STANDARD

Materiál / Material
hliník / aluminium

Balenie / Packing
individuálne
individually

Objednávkové kódy / Item No.

Povrchová úprava	Surface finishing	Dĺžka / Length	
		90 cm	270 cm
<i>Eloxovaný hliník / Aluminium anodised</i>			
07 šampanský matný	champagne mat	-	3012 0705 411 270
10 zlatý matný	gold mat	-	3012 1005 411 270
11 strieborný matný	silver mat	-	3012 1105 411 270
12 bronzový matný	bronze mat	-	3012 1205 411 270





PRECHODOVÉ PROFILY COVER STRIPS

Profily pre plynulý prechod medzi podlahovými materiálmi so systémom montáže skrutkou alebo samolepiacou páskou.

Profiles for evening out differences between floor materials with a mounting by countersunk screw or by sticking.

PRECHODOVÝ PROFIL - HLINÍK

Cover strip - Aluminium

- 25x2,5 mm
- 32x5 mm
- 38x2,5 mm
- 40x2 mm
- 40x5 mm
- 60x6,5 mm
- 80x6,5 mm
- 100x6,5 mm

PRECHODOVÝ PROFIL - NEREZ

Cover strip - Stainless steel

- 30x4 mm
- 40x5 mm
- 30x4 mm
- 40x6 mm
- 50x7 mm

PRECHODOVÝ PROFIL

Cover strip

- WELL 32 mm
- WELL 40 mm
- WELL 50 mm
- PRINZ 32 mm
- PRINZ 42 mm
- PRINZ 38 mm
- PRINZ 47 mm
- Ohýbatelný prechodový profil 24x6 mm
- Príslušenstvo k ohýbateľnému prechodovému profilu
- Profil tvar obrátené "T" 34x4,8 mm, hrúbka 3 mm
- Flexi profil 28x13 mm
- Flexi profil 30x20 mm

Prechodový profil vŕtaný 25x2,5 mm Cover strip drilled 25x2,5 mm

Hliníkový prechodový profil s otvormi na zapustené skrutky sa používa na plynulý prechod medzi podlahovými materiálmi bez výškového rozdielu. Aluminium profile with countersunk screw holes is used for a perfect termination and a smooth connection between floor materials without differences in height.

Rez montážou / Cross-section of installation

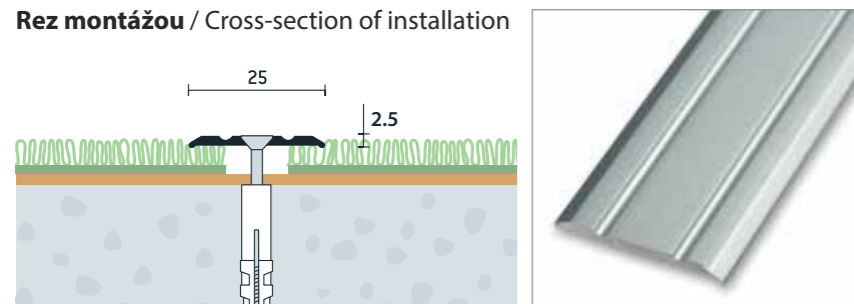

Použitelnosť / Usability



Byt, rodinný dom, kancelária, administratívny objekt

Flat, family house, office, administration building

Kategória namáhania Stress Category



STANDARD

Materiál / Material
hliník / aluminium

Balenie / Packing
individuálne
individually

Objednávkové kódy / Item No.

Povrchová úprava	Surface finishing	Dĺžka / Length	
		90 cm	270 cm
<i>Eloxovaný hliník / Aluminium anodised</i>			
07 šampanský matný	champagne mat	-	3016 0703 411 270
10 zlatý matný	gold mat	-	3016 1003 411 270
11 strieborný matný	silver mat	-	3016 1103 411 270
12 bronzový matný	bronze mat	-	3016 1203 411 270



Prechodový profil vŕtaný 32x5 mm Cover strip drilled 32x5 mm

Hliníkový prechodový profil s otvormi na zapustené skrutky sa používa na ukončenie alebo plynulý prechod medzi podlahovými materiálmi s minimálnym výškovým rozdielom. Aluminium profile with countersunk screw holes is used for a perfect termination and a smooth connection between floor materials with minimal difference in height.

Rez montážou / Cross-section of installation

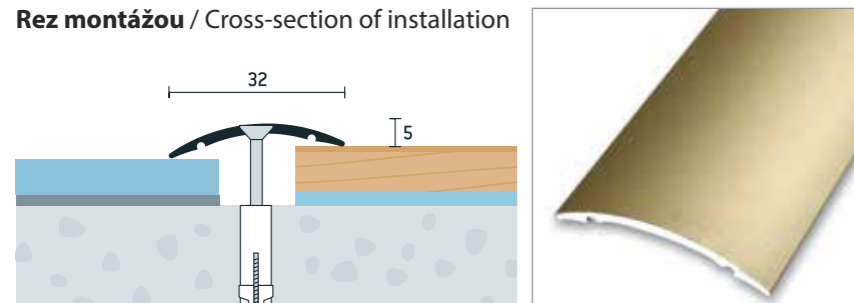

Použitelnosť / Usability



Byt, rodinný dom, kancelária, administratívny objekt

Flat, family house, office, administration building

Kategória namáhania Stress Category



STANDARD

Materiál / Material
hliník / aluminium

Balenie / Packing
individuálne
individually

Objednávkové kódy / Item No.

Povrchová úprava	Surface finishing	Dĺžka / Length	
		90 cm	270 cm
<i>Eloxovaný hliník / Aluminium anodised</i>			
07 šampanský matný	champagne mat	-	3018 0705 411 270
10 zlatý matný	gold mat	-	3018 1005 411 270
11 strieborný matný	silver mat	-	3018 1105 411 270
12 bronzový matný	bronze mat	-	3018 1205 411 270
30 šampanský brúsený	champagne brushed	-	3018 3005 411 270



Prechodový profil samolepiaci 32x5 mm Cover strip self-adhesive 32x5 mm

Samolepiaci hliníkový profil sa používa na plynulý prechod medzi podlahovými materiálmi s minimálnym výškovým rozdielom. Self-adhesive aluminium profile is used for a smooth connection between floor materials with minimal difference in height.

Rez montážou / Cross-section of installation

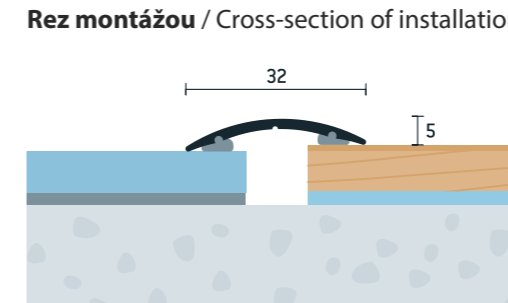

Použitelnosť / Usability



Byt, rodinný dom, kancelária, administratívny objekt

Flat, family house, office, administration building

Kategória namáhania Stress Category



STANDARD

Materiál / Material
hliník / aluminium

Balenie / Packing
individuálne
individually

Objednávkové kódy / Item No.

Povrchová úprava	Surface finishing	Dĺžka / Length	
		90 cm	270 cm
<i>Eloxovaný hliník / Aluminium anodised</i>			
07 šampanský matný	champagne mat	3018 0705 511 090	3018 0705 511 270
10 zlatý matný	gold mat	3018 1005 511 090	3018 1005 511 270
11 strieborný matný	silver mat	3018 1105 511 090	3018 1105 511 270
12 bronzový matný	bronze mat	3018 1205 511 090	3018 1205 511 270
30 šampanský brúsený	champagne brusched	3018 3005 511 090	3018 3005 511 270
<i>Dekoratívna fólia v imitácii dreva / Wood pattern clingfilm</i>			
52 buk sylvatica	beech sylvatica	3018 5205 511 090	3018 5205 511 270
53 buk dulcium	beech dulcium	3018 5305 511 090	3018 5305 511 270
54 dub alba	oak alba	3018 5405 511 090	3018 5405 511 270
55 dub robur	oak robur	3018 5505 511 090	3018 5505 511 270
56 dub asper	oak asper	3018 5605 511 090	3018 5605 511 270
57 javor altus	maple altus	3018 5705 511 090	3018 5705 511 270
58 jelša domestica	alder domestica	3018 5805 511 090	3018 5805 511 270
59 čerešňa sakura	cherry sakura	3018 5905 511 090	3018 5905 511 270
60 čerešňa rubra	cherry rubra	3018 6005 511 090	3018 6005 511 270
61 orech regia	walnut regia	3018 6105 511 090	3018 6105 511 270
62 orech nigra	walnut nigra	3018 6205 511 090	3018 6205 511 270
63 mahagón sapeli	mahogany sapeli	3018 6305 511 090	3018 6305 511 270
64 wenge laurentii	wenge laurentii	3018 6405 511 090	3018 6405 511 270
65 dub canum	oak canum	3018 6505 511 090	3018 6505 511 270
66 orech clarus	walnut clarus	3018 6605 511 090	3018 6605 511 270
67 zebrano cremo	zebrano cremo	3018 6705 511 090	3018 6705 511 270
68 breza siberia	birch siberia	3018 6805 511 090	3018 6805 511 270

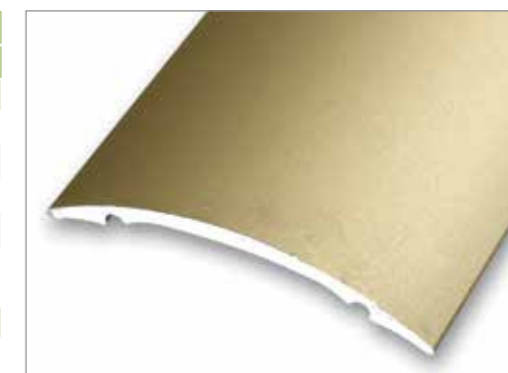

Prechodový profil vŕtaný 38x2,5 mm Cover strip drilled 38x2,5 mm

Hliníkový prechodový profil s otvormi na zapustené skrutky sa používa na ukončenie alebo plynulý prechod medzi podlahovými materiálmi bez výškového rozdielu.
Aluminium profile with countersunk screw holes is used for a perfect termination and a smooth connection between floor materials without differences in height.

Rez montážou / Cross-section of installation

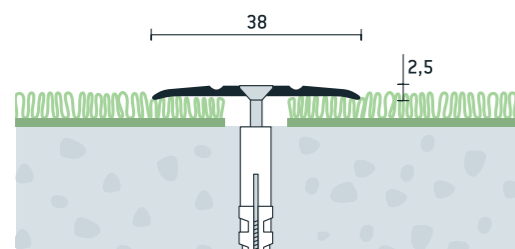

Použitelnosť / Usability



Byt, rodinný dom, kancelária, administratívny objekt

Flat, family house, office, administration building

Kategória namáhania Stress Category

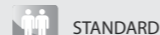

STANDARD

Materiál / Material
hliník / aluminium

Balenie / Packing
individuálne
individually

Objednávkové kódy / Item No.

Povrchová úprava	Surface finishing	Dĺžka / Length	
		90 cm	270 cm
<i>Eloxovaný hliník / Aluminium anodised</i>			
07	šampanský matný / champagne mat	-	3017 0703 411 270
10	zlatý matný / gold mat	-	3017 1003 411 270
11	strieborný matný / silver mat	-	3017 1103 411 270
12	bronzový matný / bronze mat	-	3017 1203 411 270



Prechodový profil samolepiaci 38x2,5 mm Cover strip self-adhesive 38x2,5 mm

Samolepiaci hliníkový profil sa používa na plynulý prechod medzi podlahovými materiálmi bez výškového rozdielu.
Self-adhesive profile is used for a perfect termination and a smooth connection between floor materials without differences in height.

Rez montážou / Cross-section of installation

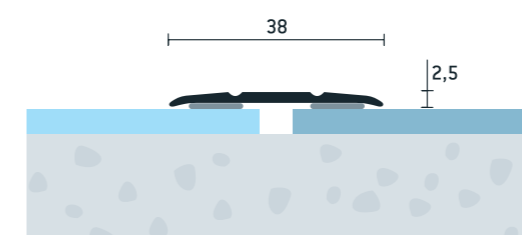

Použitelnosť / Usability



Byt, rodinný dom, kancelária, administratívny objekt

Flat, family house, office, administration building

Kategória namáhania Stress Category



STANDARD

Materiál / Material
hliník / aluminium

Balenie / Packing
individuálne
individually

Objednávkové kódy / Item No.

Povrchová úprava	Surface finishing	Dĺžka / Length	
		90 cm	270 cm
<i>Eloxovaný hliník / Aluminium anodised</i>			
07	šampanský matný / champagne mat	-	3017 0703 511 270
10	zlatý matný / gold mat	-	3017 1003 511 270
11	strieborný matný / silver mat	-	3017 1103 511 270
12	bronzový matný / bronze mat	-	3017 1203 511 270
<i>Dekoratívna fólia v imitácii dreva / Wood pattern clingfilm</i>			
52	buk sylvatica / beech sylvatica	-	3017 5203 511 270
53	buk dulcium / beech dulcium	-	3017 5303 511 270
54	dub alba / oak alba	-	3017 5403 511 270
55	dub robur / oak robur	-	3017 5503 511 270
56	dub asper / oak asper	-	3017 5603 511 270
57	javor altus / maple altus	-	3017 5703 511 270
58	jelša domestica / alder domestica	-	3017 5803 511 270
59	čerešňa sakura / cherry sakura	-	3017 5903 511 270
60	čerešňa rubra / cherry rubra	-	3017 6003 511 270
61	orech regia / walnut regia	-	3017 6103 511 270
62	orech nigra / walnut nigra	-	3017 6203 511 270
63	mahagón sapeli / mahogany sapeli	-	3017 6303 511 270
64	wenge laurentii / wenge laurentii	-	3017 6403 511 270
65	dub canum / oak canum	-	3017 6503 511 270
66	orech clarus / walnut clarus	-	3017 6603 511 270
67	zebrano cremo / zebrano cremo	-	3017 6703 511 270
68	breza siberia / birch siberia	-	3017 6803 511 270



Prechodový profil vŕtaný 40x2 mm Cover strip drilled 40x2 mm

Hliníkový prechodový profil s otvormi na zapustené skrutky sa používa na ukončenie alebo plynulý prechod medzi podlahovými materiálmi bez výškového rozdielu.
Aluminium profile with countersunk screw holes is used for a perfect termination and a smooth connection between floor materials without differences in height.

Rez montážou / Cross-section of installation

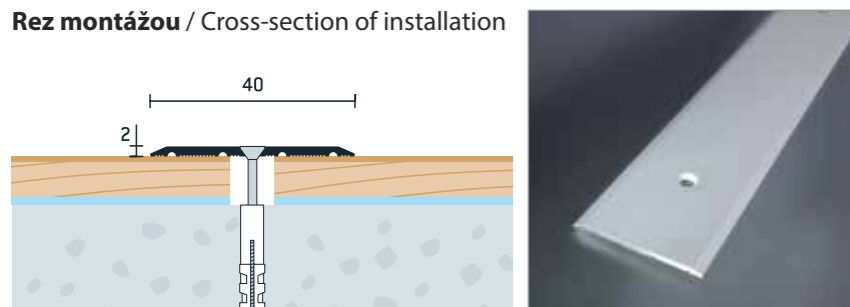

Použitelnosť / Usability



Byt, rodinný dom, kancelária, administratívny objekt

Flat, family house, office, administration building

Kategória namáhania Stress Category



STANDARD

Materiál / Material
hliník / aluminium

Balenie / Packing
individuálne
individually

Objednávkové kódy / Item No.

Povrchová úprava	Surface finishing	Dĺžka / Length	
		90 cm	270 cm
<i>Eloxovaný hliník / Aluminium anodised</i>			
07	šampanský matný / champagne mat	-	3022 0702 411 270
10	zlatý matný / gold mat	-	3022 1002 411 270
11	strieborný matný / silver mat	-	3022 1102 411 270
12	bronzový matný / bronze mat	-	3022 1202 411 270



Prechodový profil vŕtaný 40x5 mm Cover strip drilled 40x5 mm

Hliníkový prechodový profil s otvormi na zapustené skrutky sa používa na ukončenie alebo plynulý prechod medzi podlahovými materiálmi s minimálnym výškovým rozdielom.
Aluminium profile with countersunk screw holes is used for a perfect termination and a smooth connection between floor materials with minimal difference in height.

Rez montážou / Cross-section of installation

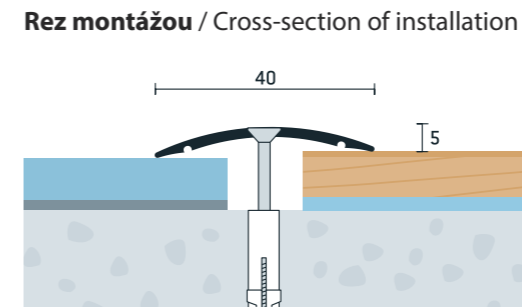

Použitelnosť / Usability



Byt, rodinný dom, kancelária, administratívny objekt

Flat, family house, office, administration building

Kategória namáhania Stress Category



STANDARD

Materiál / Material
hliník / aluminium

Balenie / Packing
individuálne
individually

Objednávkové kódy / Item No.

Povrchová úprava	Surface finishing	Dĺžka / Length	
		90 cm	270 cm
<i>Eloxovaný hliník / Aluminium anodised</i>			
07	šampanský matný / champagne mat	-	3019 0705 411 270
10	zlatý matný / gold mat	-	3019 1005 411 270
11	strieborný matný / silver mat	-	3019 1105 411 270
12	bronzový matný / bronze mat	-	3019 1205 411 270
30	šampanský brúsený / champagne brushed	-	3019 3005 411 270



Prechodový profil samolepiaci 40x2 mm Cover strip self-adhesive 40x2 mm

Samolepiaci hliníkový profil sa používa na plynulý prechod medzi podlahovými materiálmi bez výškového rozdielu.
Self-adhesive profile is used for a perfect termination and a smooth connection between floor materials without differences in height.

Rez montážou / Cross-section of installation

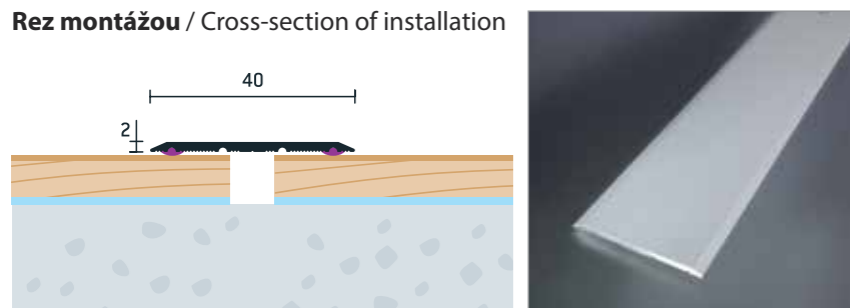

Použitelnosť / Usability



Byt, rodinný dom, kancelária, administratívny objekt

Flat, family house, office, administration building

Kategória namáhania Stress Category



STANDARD

Materiál / Material
hliník / aluminium

Balenie / Packing
individuálne
individually

Objednávkové kódy / Item No.

Povrchová úprava	Surface finishing	Dĺžka / Length	
		90 cm	270 cm
<i>Eloxovaný hliník / Aluminium anodised</i>			
07	šampanský matný / champagne mat	-	3022 0702 511 270
10	zlatý matný / gold mat	-	3022 1002 511 270
11	strieborný matný / silver mat	-	3022 1102 511 270
12	bronzový matný / bronze mat	-	3022 1202 511 270



Prechodový profil samolepiaci 40x5 mm Cover strip self-adhesive 40x5 mm

Samolepiaci hliníkový profil sa používa na plynulý prechod medzi podlahovými materiálmi s minimálnym výškovým rozdielom.
Self-adhesive aluminium profile is used for a smooth connection between floor materials with minimal difference in height.

Rez montážou / Cross-section of installation

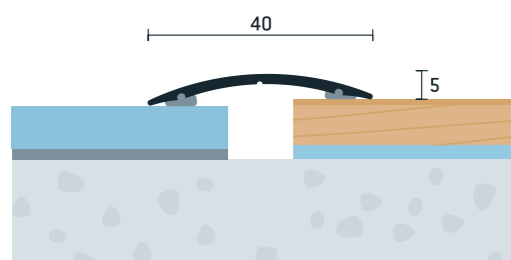

Použitelnosť / Usability



Byt, rodinný dom, kancelária, administratívny objekt

Flat, family house, office, administration building

Kategória namáhania Stress Category



STANDARD

Materiál / Material
hliník / aluminium

Balenie / Packing
individuálne
individually

Objednávkové kódy / Item No.

Povrchová úprava	Surface finishing	Dĺžka / Length	
		90 cm	270 cm
<i>Eloxovaný hliník / Aluminium anodised</i>			
07 šampanský matný	champagne mat	3019 0705 511 090	3019 0705 511 270
10 zlatý matný	gold mat	3019 1005 511 090	3019 1005 511 270
11 strieborný matný	silver mat	3019 1105 511 090	3019 1105 511 270
12 bronzový matný	bronze mat	3019 1205 511 090	3019 1205 511 270
30 šampanský brúsený	champagne brushed	3019 3005 511 090	3019 3005 511 270
<i>Dekoratívna fólia v imitácii dreva / Wood pattern clingfilm</i>			
52 buk sylvatica	beech sylvatica	3019 5205 511 090	3019 5205 511 270
53 buk dulcium	beech dulcium	3019 5305 511 090	3019 5305 511 270
54 dub alba	oak alba	3019 5405 511 090	3019 5405 511 270
55 dub robur	oak robur	3019 5505 511 090	3019 5505 511 270
56 dub asper	oak asper	3019 5605 511 090	3019 5605 511 270
57 javor altus	maple altus	3019 5705 511 090	3019 5705 511 270
58 jelša domestica	alder domestica	3019 5805 511 090	3019 5805 511 270
59 čerešňa sakura	cherry sakura	3019 5905 511 090	3019 5905 511 270
60 čerešňa rubra	cherry rubra	3019 6005 511 090	3019 6005 511 270
61 orech regia	walnut regia	3019 6105 511 090	3019 6105 511 270
62 orech nigra	walnut nigra	3019 6205 511 090	3019 6205 511 270
63 mahagón sapeli	mahogany sapeli	3019 6305 511 090	3019 6305 511 270
64 wenge laurentii	wenge laurentii	3019 6405 511 090	3019 6405 511 270
65 dub canum	oak canum	3019 6505 511 090	3019 6505 511 270
66 orech clarus	walnut clarus	3019 6605 511 090	3019 6605 511 270
67 zebrano cremo	zebrano cremo	3019 6705 511 090	3019 6705 511 270
68 breza siberia	birch siberia	3019 6805 511 090	3019 6805 511 270



Prechodový profil vŕtaný 60x6,5 mm Cover strip drilled 60x5 mm

Hliníkový prechodový profil s otvormi na zapustené skrutky sa používa na ukončenie alebo plynulý prechod medzi podlahovými materiálmi s minimálnym výškovým rozdielom.
Aluminium profile with countersunk screw holes is used for a perfect termination and a smooth connection between floor materials with minimal difference in height.

Rez montážou / Cross-section of installation

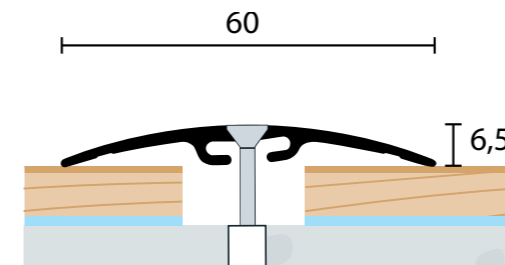

Použitelnosť / Usability



Byt, rodinný dom, kancelária, administratívny objekt

Flat, family house, office, administration building

Kategória namáhania Stress Category



STANDARD

Materiál / Material
hliník / aluminium

Balenie / Packing
individuálne
individually

Objednávkové kódy / Item No.

Povrchová úprava	Surface finishing	Dĺžka / Length	
		90 cm	270 cm
<i>Eloxovaný hliník / Aluminium anodised</i>			
07 šampanský matný	champagne mat	-	3023 0705 411 270
10 zlatý matný	gold mat	-	3023 1005 411 270
11 strieborný matný	silver mat	-	3023 1105 411 270
12 bronzový matný	bronze mat	-	3023 1205 411 270



Prechodový profil samolepiaci 60x5 mm Cover strip self-adhesive 60x5 mm

Samolepiaci hliníkový profil sa používa na plynulý prechod medzi podlahovými materiálmi s minimálnym výškovým rozdielom.
Self-adhesive aluminium profile is used for a smooth connection between floor materials with minimal difference in height.

Rez montážou / Cross-section of installation

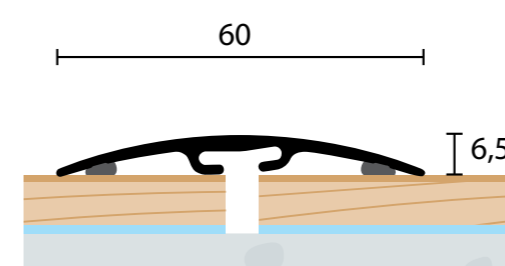

Použitelnosť / Usability



Byt, rodinný dom, kancelária, administratívny objekt

Flat, family house, office, administration building

Kategória namáhania Stress Category



STANDARD

Materiál / Material
hliník / aluminium

Balenie / Packing
individuálne
individually

Objednávkové kódy / Item No.

Povrchová úprava	Surface finishing	Dĺžka / Length	
		90 cm	270 cm
<i>Eloxovaný hliník / Aluminium anodised</i>			
07 šampanský matný	champagne mat	-	3023 0705 511 270
10 zlatý matný	gold mat	-	3023 1005 511 270
11 strieborný matný	silver mat	-	3023 1105 511 270
12 bronzový matný	bronze mat	-	3023 1205 511 270



Prechodový profil vŕtaný 80x6,5 mm Cover strip drilled 80x5 mm

Hliníkový prechodový profil s otvormi na zapustené skrutky sa používa na ukončenie alebo plynulý prechod medzi podlahovými materiálmi s minimálnym výškovým rozdielom.
Aluminium profile with countersunk screw holes is used for a perfect termination and a smooth connection between floor materials with minimal difference in height.

Rez montážou / Cross-section of installation

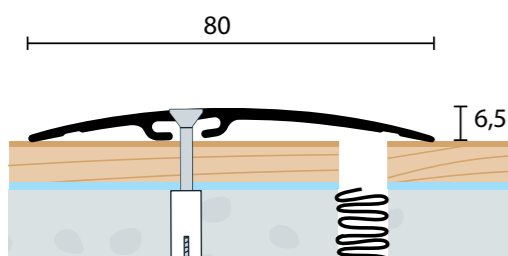

Použitelnosť / Usability



Byt, rodinný dom, kancelária, administratívny objekt

Flat, family house, office, administration building

Kategória namáhania Stress Category

STANDARD

Materiál / Material
hliník / aluminium

Balenie / Packing
individuálne
individually

Objednávkové kódy / Item No.

Povrchová úprava	Surface finishing	Dĺžka / Length	
		90 cm	270 cm
<i>Eloxovaný hliník / Aluminium anodised</i>			
07 šampanský matný	champagne mat	-	3024 0705 411 270
10 zlatý matný	gold mat	-	3024 1005 411 270
11 strieborný matný	silver mat	-	3024 1105 411 270
12 bronzový matný	bronze mat	-	3024 1205 411 270



Prechodový profil vŕtaný 100x6,5 mm Cover strip drilled 100x6 mm

Hliníkový prechodový profil s otvormi na zapustené skrutky sa používa na ukončenie alebo plynulý prechod medzi podlahovými materiálmi s minimálnym výškovým rozdielom.
Aluminium profile with countersunk screw holes is used for a perfect termination and a smooth connection between floor materials with minimal difference in height.

Rez montážou / Cross-section of installation

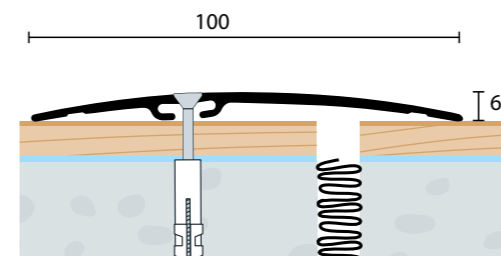

Použitelnosť / Usability



Byt, rodinný dom, kancelária, administratívny objekt

Flat, family house, office, administration building

Kategória namáhania Stress Category

STANDARD

Materiál / Material
hliník / aluminium

Balenie / Packing
individuálne
individually

Objednávkové kódy / Item No.

Povrchová úprava	Surface finishing	Dĺžka / Length	
		90 cm	270 cm
<i>Eloxovaný hliník / Aluminium anodised</i>			
07 šampanský matný	champagne mat	-	3025 0706 411 270
10 zlatý matný	gold mat	-	3025 1006 411 270
11 strieborný matný	silver mat	-	3025 1106 411 270
12 bronzový matný	bronze mat	-	3025 1206 411 270



Prechodový profil samolepiaci 80x6,5 mm Cover strip self-adhesive 80x5 mm

Samolepiaci hliníkový profil sa používa na plynulý prechod medzi podlahovými materiálmi s minimálnym výškovým rozdielom.
Self-adhesive aluminium profile is used for a smooth connection between floor materials with minimal difference in height.

Rez montážou / Cross-section of installation

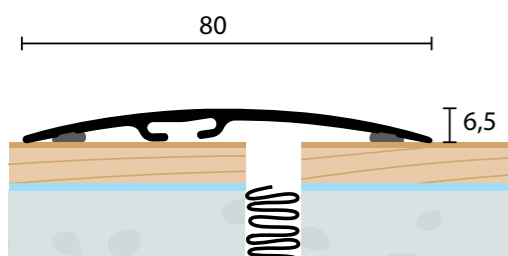

Použitelnosť / Usability



Byt, rodinný dom, kancelária, administratívny objekt

Flat, family house, office, administration building

Kategória namáhania Stress Category

STANDARD

Materiál / Material
hliník / aluminium

Balenie / Packing
individuálne
individually

Objednávkové kódy / Item No.

Povrchová úprava	Surface finishing	Dĺžka / Length	
		90 cm	270 cm
<i>Eloxovaný hliník / Aluminium anodised</i>			
07 šampanský matný	champagne mat	-	3024 0705 511 270
10 zlatý matný	gold mat	-	3024 1005 511 270
11 strieborný matný	silver mat	-	3024 1105 511 270
12 bronzový matný	bronze mat	-	3024 1205 511 270



Prechodový profil samolepiaci 100x6,5 mm Cover strip self-adhesive 100x6 mm

Samolepiaci hliníkový profil sa používa na plynulý prechod medzi podlahovými materiálmi s minimálnym výškovým rozdielom.
Self-adhesive aluminium profile is used for a smooth connection between floor materials with minimal difference in height.

Rez montážou / Cross-section of installation

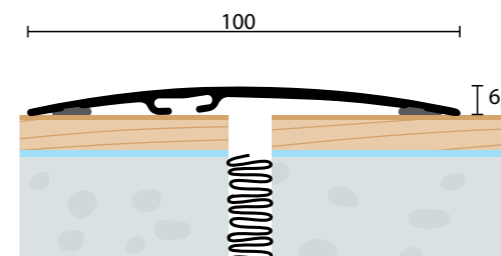

Použitelnosť / Usability



Byt, rodinný dom, kancelária, administratívny objekt

Flat, family house, office, administration building

Kategória namáhania Stress Category

STANDARD

Materiál / Material
hliník / aluminium

Balenie / Packing
individuálne
individually

Objednávkové kódy / Item No.

Povrchová úprava	Surface finishing	Dĺžka / Length	
		90 cm	270 cm
<i>Eloxovaný hliník / Aluminium anodised</i>			
07 šampanský matný	champagne mat	-	3025 0706 511 270
10 zlatý matný	gold mat	-	3025 1006 511 270
11 strieborný matný	silver mat	-	3025 1106 511 270
12 bronzový matný	bronze mat	-	3025 1206 511 270



Prechodový profil samolepiaci 30x4 mm Cover strip self-adhesive 30x4 mm

Samolepiaci nerezový prechodový profil sa používa na ukončenie alebo plynulý prechod medzi podlahovými materiálmi s minimálnym výškovým rozdielom.

Self-adhesive stainless steel profile is used for a smooth connection between floor materials with minimal difference in height.

Rez montážou / Cross-section of installation

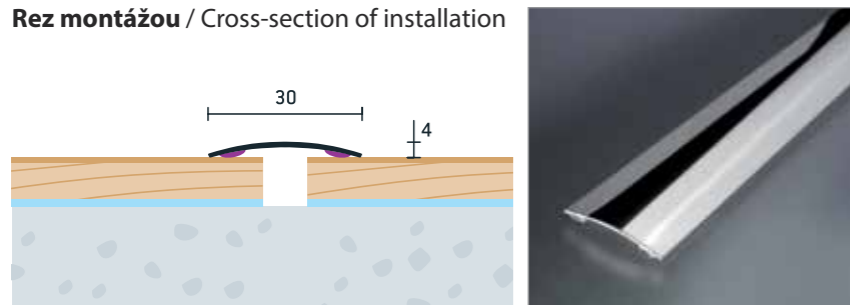

Použitelnosť / Usability



Byt, rodinný dom,
kancelária, administratívny
objekt, obchod, nákupné
centrum

Flat, family house, office,
administration building,
shop, shopping centre

Kategória namáhania Stress Category

PERFECT

Materiál / Material
nerez / stainless steel

Balenie / Packing
individuálne
individually

Objednávkové kódy / Item No.

Povrchová úprava	Surface finishing	Dĺžka / Length	
		90 cm	270 cm
<i>Nerez/Stainless steel</i>			
02 nerez leštená	stainless steel polished	-	3020 0204 511 270



Prechodový profil vŕtaný 30x4 mm Cover strip drilled 30x4 mm

Nerezový prechodový profil s otvormi na zapustené skrutky sa používa na ukončenie alebo plynulý prechod medzi podlahovými materiálmi s minimálnym výškovým rozdielom.

Stainless steel profile with countersunk screw holes is used for a perfect termination and a smooth connection between floor materials with minimal difference in height.

Rez montážou / Cross-section of installation

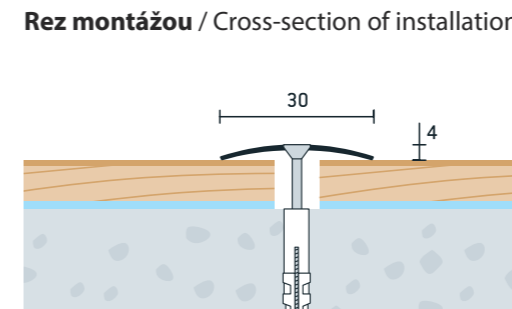

Použitelnosť / Usability



Byt, rodinný dom,
kancelária, administratívny
objekt, obchod, nákupné
centrum

Flat, family house, office,
administration building,
shop, shopping centre

Kategória namáhania Stress Category

PERFECT

Materiál / Material
nerez / stainless steel

Balenie / Packing
individuálne
individually

Objednávkové kódy / Item No.

Povrchová úprava	Surface finishing	Dĺžka / Length	
		90 cm	270 cm
<i>Nerez/Stainless steel</i>			
03 nerez brúsená	stainless steel mat brushed	-	3020 0304 411 270



Prechodový profil samolepiaci 40x5 mm Cover strip self-adhesive 40x5 mm

Samolepiaci nerezový prechodový profil sa používa na ukončenie alebo plynulý prechod medzi podlahovými materiálmi s minimálnym výškovým rozdielom.

Self-adhesive stainless steel profile is used for a smooth connection between floor materials with minimal difference in height.

Rez montážou / Cross-section of installation

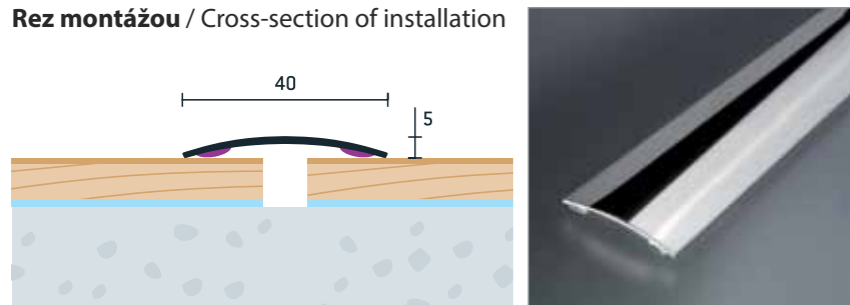

Použitelnosť / Usability



Byt, rodinný dom,
kancelária, administratívny
objekt, obchod, nákupné
centrum

Flat, family house, office,
administration building,
shop, shopping centre

Kategória namáhania Stress Category

PERFECT

Materiál / Material
nerez / stainless steel

Balenie / Packing
individuálne
individually

Objednávkové kódy / Item No.

Povrchová úprava	Surface finishing	Dĺžka / Length	
		90 cm	270 cm
<i>Nerez/Stainless steel</i>			
02 nerez leštená	stainless steel polished	-	3021 0205 511 270



Prechodový profil samolepiaci 30x4 mm Cover strip self-adhesive 30x4 mm

Samolepiaci nerezový prechodový profil sa používa na ukončenie alebo plynulý prechod medzi podlahovými materiálmi s minimálnym výškovým rozdielom.

Self-adhesive stainless steel profile is used for a smooth connection between floor materials with minimal difference in height.

Rez montážou / Cross-section of installation

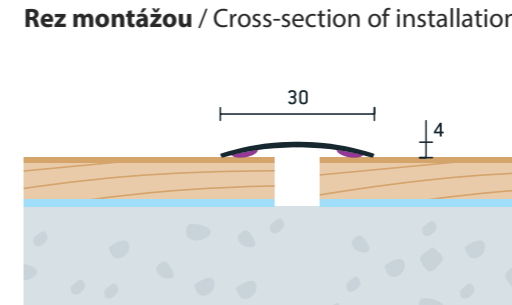

Použitelnosť / Usability



Byt, rodinný dom,
kancelária, administratívny
objekt, obchod, nákupné
centrum

Flat, family house, office,
administration building,
shop, shopping centre

Kategória namáhania Stress Category

PERFECT

Materiál / Material
nerez / stainless steel

Balenie / Packing
individuálne
individually

Objednávkové kódy / Item No.

Povrchová úprava	Surface finishing	Dĺžka / Length	
		90 cm	270 cm
<i>Nerez/Stainless steel</i>			
03 nerez brúsená	stainless steel mat brushed	-	3020 0304 511 270



Prechodový profil vŕtaný 40x6 mm Cover strip drilled 40x6 mm

Nerezový prechodový profil s otvormi na zapustené skrutky sa používa na ukončenie alebo plynulý prechod medzi podlahovými materiálmi s minimálnym výškovým rozdielom.
Stainless steel profile with countersunk screw holes is used for a perfect termination and a smooth connection between floor materials with minimal difference in height.

Rez montážou / Cross-section of installation

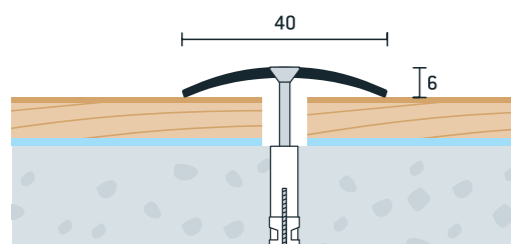

Použitelnosť / Usability



Byt, rodinný dom,
kancelária, administratívny
objekt, obchod, nákupné
centrum

Flat, family house, office,
administration building,
shop, shopping centre

Kategória namáhania Stress Category

PERFECT

Materiál / Material
nerez / stainless steel

Balenie / Packing
individuálne
individually

Objednávkové kódy / Item No.

Povrchová úprava	Surface finishing	Dĺžka / Length	
		90 cm	270 cm
Nerez/Stainless steel			
03 nerez brúsená	stainless steel mat brushed	-	3021 0306 411 270



Prechodový profil vŕtaný 50x7 mm Cover strip drilled 50x7 mm

Nerezový prechodový profil s otvormi na zapustené skrutky sa používa na ukončenie alebo plynulý prechod medzi podlahovými materiálmi s minimálnym výškovým rozdielom.
Stainless steel profile with countersunk screw holes is used for a perfect termination and a smooth connection between floor materials with minimal difference in height.

Rez montážou / Cross-section of installation

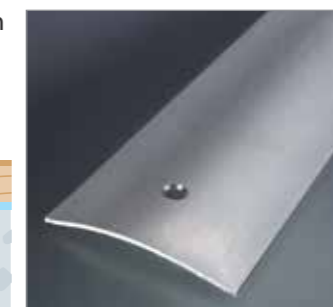
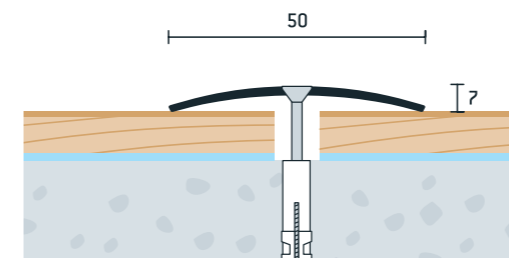

Použitelnosť / Usability



Byt, rodinný dom,
kancelária, administratívny
objekt, obchod, nákupné
centrum

Flat, family house, office,
administration building,
shop, shopping centre

Kategória namáhania Stress Category

PERFECT

Materiál / Material
nerez / stainless steel

Balenie / Packing
individuálne
individually

Objednávkové kódy / Item No.

Povrchová úprava	Surface finishing	Dĺžka / Length	
		90 cm	270 cm
Nerez/Stainless steel			
03 nerez brúsená	stainless steel mat brushed	-	3026 0307 411 270



Prechodový profil samolepiaci 40x6 mm Cover strip self-adhesive 40x6 mm

Samolepiaci nerezový prechodový profil sa používa na ukončenie alebo plynulý prechod medzi podlahovými materiálmi s minimálnym výškovým rozdielom.
Self-adhesive stainless steel profile is used for a smooth connection between floor materials with minimal difference in height.

Rez montážou / Cross-section of installation

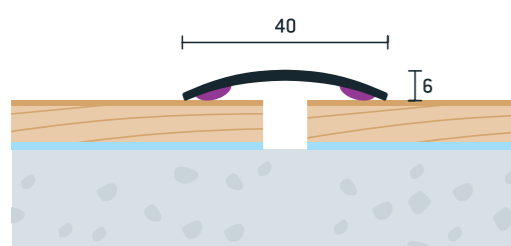

Použitelnosť / Usability



Byt, rodinný dom,
kancelária, administratívny
objekt, obchod, nákupné
centrum

Flat, family house, office,
administration building,
shop, shopping centre

Kategória namáhania Stress Category

PERFECT

Materiál / Material
nerez / stainless steel

Balenie / Packing
individuálne
individually

Objednávkové kódy / Item No.

Povrchová úprava	Surface finishing	Dĺžka / Length	
		90 cm	270 cm
Nerez/Stainless steel			
03 nerez brúsená	stainless steel mat brushed	-	3021 0306 511 270



Prechodový profil samolepiaci 50x7 mm Cover strip self-adhesive 50x7 mm

Samolepiaci nerezový prechodový profil sa používa na ukončenie alebo plynulý prechod medzi podlahovými materiálmi s minimálnym výškovým rozdielom.
Self-adhesive stainless steel profile is used for a smooth connection between floor materials with minimal difference in height.

Rez montážou / Cross-section of installation

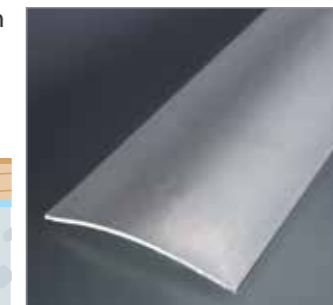
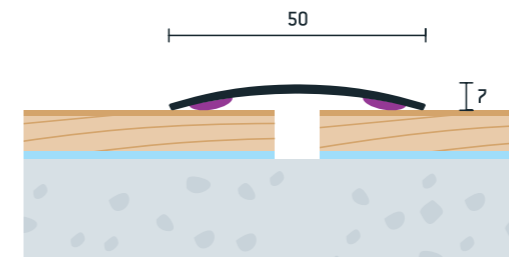

Použitelnosť / Usability



Byt, rodinný dom,
kancelária, administratívny
objekt, obchod, nákupné
centrum

Flat, family house, office,
administration building,
shop, shopping centre

Kategória namáhania Stress Category

PERFECT

Materiál / Material
nerez / stainless steel

Balenie / Packing
individuálne
individually

Objednávkové kódy / Item No.

Povrchová úprava	Surface finishing	Dĺžka / Length	
		90 cm	270 cm
Nerez/Stainless steel			
03 nerez brúsená	stainless steel mat brushed	-	3026 0307 511 270



Prechodový profil WELL 32 mm, nivelácia 0 - 5,5 mm Cover strip WELL 32 mm, differences 0 - 5,5 mm

Prechodové profily WELL so skrytým systémom montáže pomocou ocelových kotiev sú určené na ukončenie a plynulé prepojenie podlahových plôch s výškovým rozdielom 0 - 5,5 mm.
Cover strip WELL with hidden system of installation using steel anchors are intended to terminate a smooth connection of floor surface with difference 0 - 5,5 mm.

Rez montážou / Cross-section of installation

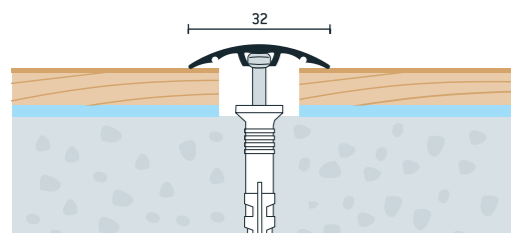

Použitelnosť / Usability



Byt, rodinný dom, kancelária, administratívny objekt

Flat, family house, office, administration building

Kategória namáhania Stress Category

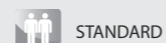

STANDARD

Materiál / Material
hliník / aluminium

Balenie / Packing
individuálne / individually kotvy, hmoždiny (profil):
anchors, plugs (profile):
12 ks/pcs, dĺžka/profil 270 cm
6 ks/pcs, dĺžka/profil 90 cm

Objednávkové kódy / Item No.

Povrchová úprava	Surface finishing	Dĺžka / Length	
		90 cm	270 cm
<i>Eloxovaný hliník / Aluminium anodised</i>			
07	šampanský matný / champagne mat	3270 0756 111 090	3270 0756 111 270
10	zlatý matný / gold mat	3270 1056 111 090	3270 1056 111 270
11	strieborný matný / silver mat	3270 1156 111 090	3270 1156 111 270
12	bronzový matný / bronze mat	3270 1256 111 090	3270 1256 111 270
30	šampanský brúsený / champagne brushed	3270 3056 111 090	3270 3056 111 270
<i>Dekoratívna fólia v imitácii dreva / Wood pattern clingfilm</i>			
52	buk sylvatica / beech sylvatica	3270 5256 111 090	3270 5256 111 270
53	buk dulcium / beech dulcium	3270 5356 111 090	3270 5356 111 270
54	dub alba / oak alba	3270 5456 111 090	3270 5456 111 270
55	dub robur / oak robur	3270 5556 111 090	3270 5556 111 270
56	dub asper / oak asper	3270 5656 111 090	3270 5656 111 270
57	javor altus / maple altus	3270 5756 111 090	3270 5756 111 270
58	jelša domestica / alder domestica	3270 5856 111 090	3270 5856 111 270
59	čerešňa sakura / cherry sakura	3270 5956 111 090	3270 5956 111 270
60	čerešňa rubra / cherry rubra	3270 6056 111 090	3270 6056 111 270
61	orech regia / walnut regia	3270 6156 111 090	3270 6156 111 270
62	orech nigra / walnut nigra	3270 6256 111 090	3270 6256 111 270
63	mahagón sapeli / mahogany sapeli	3270 6356 111 090	3270 6356 111 270
64	wenge laurentii / wenge laurentii	3270 6456 111 090	3270 6456 111 270
65	dub canum / oak canum	3270 6556 111 090	3270 6556 111 270
66	orech clarus / walnut clarus	3270 6656 111 090	3270 6656 111 270
67	zebrano cremo / zebrano cremo	3270 6756 111 090	3270 6756 111 270
68	breza siberia / birch siberia	3270 6856 111 090	3270 6856 111 270



Prechodový profil WELL 40 mm, nivelácia 0 - 10 mm Cover strip WELL 40 mm, differences 0 - 10 mm

Prechodové profily WELL so skrytým systémom montáže pomocou ocelových kotiev sú určené na ukončenie a plynulé prepojenie podlahových plôch s výškovým rozdielom 0-10 mm.
Cover strip WELL with hidden system of installation using steel anchors are intended to terminate a smooth connection of floor surface with difference 0-10 mm.

Rez montážou / Cross-section of installation

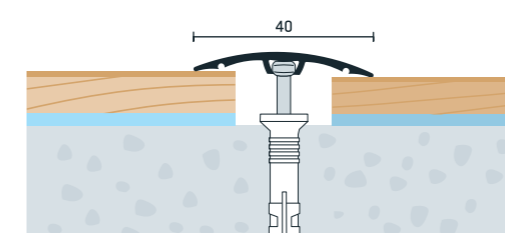

Použitelnosť / Usability



Byt, rodinný dom, kancelária, administratívny objekt

Flat, family house, office, administration building

Kategória namáhania Stress Category



STANDARD

Materiál / Material
hliník / aluminium

Balenie / Packing
individuálne / individually kotvy, hmoždiny (profil):
anchors, plugs (profile):
12 ks/pcs, dĺžka/profil 270 cm
6 ks/pcs, dĺžka/profil 90 cm

Objednávkové kódy / Item No.

Povrchová úprava	Surface finishing	Dĺžka / Length	
		90 cm	270 cm
<i>Eloxovaný hliník / Aluminium anodised</i>			
07	šampanský matný / champagne mat	3271 0705 111 090	3271 0705 111 270
10	zlatý matný / gold mat	3271 1005 111 090	3271 1005 111 270
11	strieborný matný / silver mat	3271 1105 111 090	3271 1105 111 270
12	bronzový matný / bronze mat	3271 1205 111 090	3271 1205 111 270
30	šampanský brúsený / champagne brushed	3271 3005 111 090	3271 3005 111 270
<i>Dekoratívna fólia v imitácii dreva / Wood pattern clingfilm</i>			
52	buk sylvatica / beech sylvatica	3271 5205 111 090	3271 5205 111 270
53	buk dulcium / beech dulcium	3271 5305 111 090	3271 5305 111 270
54	dub alba / oak alba	3271 5405 111 090	3271 5405 111 270
55	dub robur / oak robur	3271 5505 111 090	3271 5505 111 270
56	dub asper / oak asper	3271 5605 111 090	3271 5605 111 270
57	javor altus / maple altus	3271 5705 111 090	3271 5705 111 270
58	jelša domestica / alder domestica	3271 5805 111 090	3271 5805 111 270
59	čerešňa sakura / cherry sakura	3271 5905 111 090	3271 5905 111 270
60	čerešňa rubra / cherry rubra	3271 6005 111 090	3271 6005 111 270
61	orech regia / walnut regia	3271 6105 111 090	3271 6105 111 270
62	orech nigra / walnut nigra	3271 6205 111 090	3271 6205 111 270
63	mahagón sapeli / mahogany sapeli	3271 6305 111 090	3271 6305 111 270
64	wenge laurentii / wenge laurentii	3271 6405 111 090	3271 6405 111 270
65	dub canum / oak canum	3271 6505 111 090	3271 6505 111 270
66	orech clarus / walnut clarus	3271 6605 111 090	3271 6605 111 270
67	zebrano cremo / zebrano cremo	3271 6705 111 090	3271 6705 111 270
68	breza siberia / birch siberia	3271 6805 111 090	3271 6805 111 270



Prechodový profil WELL 50 mm, nivelácia 0 - 16 mm Cover strip WELL 50 mm, differences 0 - 16 mm

Prechodové profily WELL so skrytým systémom montáže pomocou ocelových kotiev sú určené na ukončenie a plynulé prepojenie podlahových plôch s výškovým rozdielom 0 - 16 mm.
Cover strip WELL with hidden system of installation using steel anchors are intended to terminate a smooth connection of floor surface with difference 0-16 mm.

Rez montážou / Cross-section of installation

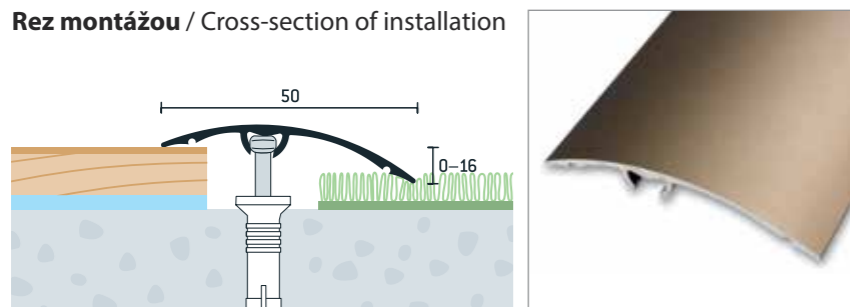

Použitelnosť / Usability



Byt, rodinný dom, kancelária, administratívny objekt

Flat, family house, office, administration building

Kategória namáhania Stress Category



STANDARD

Materiál / Material
hliník / aluminium

Balenie / Packing

individuálne / individually kotvy, hmoždiny (profil):
anchors, plugs (profile):
12 ks/pcs, dĺžka/profil 270 cm
6 ks/pcs, dĺžka/profil 90 cm

Objednávkové kódy / Item No.

Povrchová úprava	Surface finishing	Dĺžka / Length	
		90 cm	270 cm
<i>Eloxovaný hliník / Aluminium anodised</i>			
07	šampanský matný / champagne mat	3272 0716 111 090	3272 0716 111 270
10	zlatý matný / gold mat	3272 1016 111 090	3272 1016 111 270
11	strieborný matný / silver mat	3272 1116 111 090	3272 1116 111 270
12	bronzový matný / bronze mat	3272 1216 111 090	3272 1216 111 270
30	šampanský brúsený / champagne brushed	3272 3016 111 090	3272 3016 111 270
<i>Dekoratívna fólia v imitácii dreva / Wood pattern clingfilm</i>			
52	buk sylvatica / beech sylvatica	3272 5216 111 090	3272 5216 111 270
53	buk dulcium / beech dulcium	3272 5316 111 090	3272 5316 111 270
54	dub alba / oak alba	3272 5416 111 090	3272 5416 111 270
55	dub robur / oak robur	3272 5516 111 090	3272 5516 111 270
56	dub asper / oak asper	3272 5616 111 090	3272 5616 111 270
57	javor altus / maple altus	3272 5716 111 090	3272 5716 111 270
58	jelša domestica / alder domestica	3272 5816 111 090	3272 5816 111 270
59	čerešňa sakura / cherry sakura	3272 5916 111 090	3272 5916 111 270
60	čerešňa rubra / cherry rubra	3272 6016 111 090	3272 6016 111 270
61	orech regia / walnut regia	3272 6116 111 090	3272 6116 111 270
62	orech nigra / walnut nigra	3272 6216 111 090	3272 6216 111 270
63	mahagón sapeli / mahogany sapeli	3272 6316 111 090	3272 6316 111 270
64	wenge laurentii / wenge laurentii	3272 6416 111 090	3272 6416 111 270
65	dub canum / oak canum	3272 6516 111 090	3272 6516 111 270
66	orech clarus / walnut clarus	3272 6616 111 090	3272 6616 111 270
67	zebrano cremo / zebrano cremo	3272 6716 111 090	3272 6716 111 270
68	breza siberia / birch siberia	3272 6816 111 090	3272 6816 111 270



Prechodový profil PRINZ 32 mm, nivelácia 0 - 6 mm Cover strip PRINZ 32 mm, differences 0 - 6 mm

Prechodové profily PRINZ so skrytým systémom montáže pomocou plastových lamelových kotiev sú určené na ukončenie a plynulé prepojenie podlahových plôch s výškovým rozdielom 0 - 6 mm.
Cover strips PRINZ with hidden system of installation using nylon plugs are intended to terminate a smooth connection of floor surface with difference 0 - 6 mm.

Rez montážou / Cross-section of installation

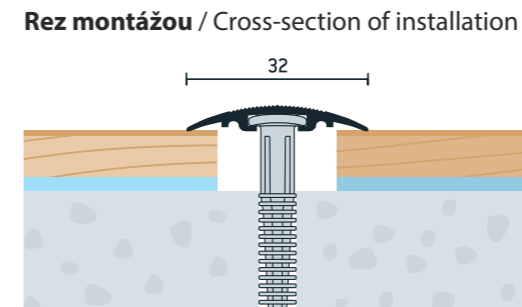

Použitelnosť / Usability



Byt, rodinný dom, kancelária, administratívny objekt

Flat, family house, office, administration building

Kategória namáhania Stress Category



STANDARD

Materiál / Material
hliník / aluminium

Balenie / Packing

individuálne / individually kotvy, hmoždiny (profil):
anchors, plugs (profile):
15 ks/pcs, dĺžka/profil 270 cm
5 ks/pcs, dĺžka/profil 90 cm

Objednávkové kódy / Item No.

Povrchová úprava	Surface finishing	Dĺžka / Length	
		90 cm	270 cm
<i>Eloxovaný hliník / Aluminium anodised</i>			
10	zlatý matný / gold mat	3102 1006 011 090	3102 1006 011 270
11	strieborný matný / silver mat	3102 1106 011 090	3102 1106 011 270
12	bronzový matný / bronze mat	3102 1206 011 090	3102 1206 011 270
<i>Dekoratívna fólia v imitácii dreva / Wood pattern clingfilm</i>			
52	buk sylvatica / beech sylvatica	3102 5206 011 090	3102 5206 011 270
53	buk dulcium / beech dulcium	3102 5306 011 090	3102 5306 011 270
54	dub alba / oak alba	3102 5406 011 090	3102 5406 011 270
55	dub robur / oak robur	3102 5506 011 090	3102 5506 011 270
56	dub asper / oak asper	3102 5606 011 090	3102 5606 011 270
57	javor altus / maple altus	3102 5706 011 090	3102 5706 011 270
58	jelša domestica / alder domestica	3102 5806 011 090	3102 5806 011 270
59	čerešňa sakura / cherry sakura	3102 5906 011 090	3102 5906 011 270
60	čerešňa rubra / cherry rubra	3102 6006 011 090	3102 6006 011 270
61	orech regia / walnut regia	3102 6106 011 090	3102 6106 011 270
62	orech nigra / walnut nigra	3102 6206 011 090	3102 6206 011 270



Prechodový profil PRINZ 42 mm, nivelácia 0 - 6 mm Cover strip PRINZ 42 mm, differences 0 - 6 mm

Prechodové profily PRINZ so skrytým systémom montáže pomocou plastových lamelových kotiev sú určené na ukončenie a plynulé prepojenie podlahových plôch s výškovým rozdielom 0 - 6 mm.
Cover strips PRINZ with hidden system of installation using nylon plugs are intended to terminate a smooth connection of floor surface with difference 0 - 6 mm.

Rez montážou / Cross-section of installation

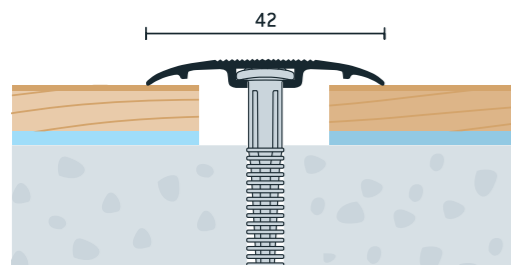

Použitelnosť / Usability



Byt, rodinný dom, kancelária, administratívny objekt

Flat, family house, office, administration building

Kategória namáhania Stress Category



STANDARD

Materiál / Material
hliník / aluminium

Balenie / Packing

individuálne / individually kotvy, hmoždiny (profil): anchors, plugs (profile):
15 ks/pcs, dĺžka/profil 270 cm
5 ks/pcs, dĺžka/profil 90 cm

Objednávkové kódy / Item No.

Povrchová úprava	Surface finishing	Dĺžka / Length	
		90 cm	270 cm
<i>Eloxovaný hliník / Aluminium anodised</i>			
10	zlatý matný / gold mat	3104 1006 011 090	3104 1006 011 270
11	strieborný matný / silver mat	3104 1106 011 090	3104 1106 011 270
<i>Dekoratívna fólia v imitácii dreva / Wood pattern clingfilm</i>			
52	buk sylvatica / beech sylvatica	3104 5206 011 090	3104 5206 011 270
53	buk dulcium / beech dulcium	3104 5306 011 090	3104 5306 011 270
54	dub alba / oak alba	3104 5406 011 090	3104 5406 011 270
55	dub robur / oak robur	3104 5506 011 090	3104 5506 011 270
56	dub asper / oak asper	3104 5606 011 090	3104 5606 011 270
57	javor altus / maple altus	3104 5706 011 090	3104 5706 011 270
58	jelša domestica / alder domestica	3104 5806 011 090	3104 5806 011 270
59	čerešňa sakura / cherry sakura	3104 5906 011 090	3104 5906 011 270
60	čerešňa rubra / cherry rubra	3104 6006 011 090	3104 6006 011 270
61	orech regia / walnut regia	3104 6106 011 090	3104 6106 011 270
62	orech nigra / walnut nigra	3104 6206 011 090	3104 6206 011 270



Prechodový profil PRINZ 38 mm, nivelácia 4 - 17,5 mm Cover strip PRINZ 38 mm, differences 4 - 17,5 mm

Prechodové profily PRINZ so skrytým systémom montáže pomocou plastových lamelových kotiev sú určené na ukončenie a plynulé prepojenie podlahových plôch s výškovým rozdielom 4 - 17,5 mm.
Cover strips PRINZ with hidden system of installation using nylon plugs are intended to terminate a smooth connection of floor surface with difference 4 - 17,5 mm.

Rez montážou / Cross-section of installation

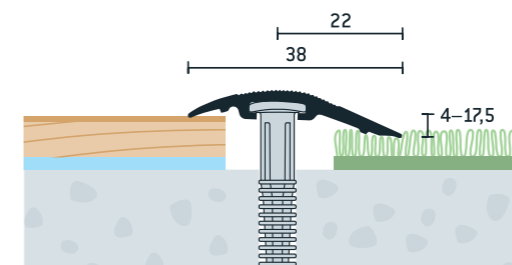

Použitelnosť / Usability



Byt, rodinný dom, kancelária, administratívny objekt

Flat, family house, office, administration building

Kategória namáhania Stress Category



STANDARD

Materiál / Material
hliník / aluminium

Balenie / Packing

individuálne / individually kotvy, hmoždiny (profil): anchors, plugs (profile):
15 ks/pcs, dĺžka/profil 270 cm
5 ks/pcs, dĺžka/profil 90 cm

Objednávkové kódy / Item No.

Povrchová úprava	Surface finishing	Dĺžka / Length	
		90 cm	270 cm
<i>Eloxovaný hliník / Aluminium anodised</i>			
10	zlatý matný / gold mat	3105 1009 011 090	3105 1009 011 270
11	strieborný matný / silver mat	3105 1109 011 090	3105 1109 011 270
12	bronzový matný / bronze mat	3105 1209 011 090	3105 1209 011 270
<i>Dekoratívna fólia v imitácii dreva / Wood pattern clingfilm</i>			
52	buk sylvatica / beech sylvatica	3105 5209 011 090	3105 5209 011 270
53	buk dulcium / beech dulcium	3109 5309 011 090	3105 5309 011 270
54	dub alba / oak alba	3105 5409 011 090	3105 5409 011 270
55	dub robur / oak robur	3105 5509 011 090	3105 5509 011 270
56	dub asper / oak asper	3105 5609 011 090	3105 5609 011 270
57	javor altus / maple altus	3105 5709 011 090	3105 5709 011 270
58	jelša domestica / alder domestica	3105 5809 011 090	3105 5809 011 270
59	čerešňa sakura / cherry sakura	3105 5909 011 090	3105 5909 011 270
60	čerešňa rubra / cherry rubra	3105 6009 011 090	3105 6009 011 270
61	orech regia / walnut regia	3105 6109 011 090	3105 6109 011 270
62	orech nigra / walnut nigra	3105 6209 011 090	3105 6209 011 270



Prechodový profil PRINZ 47 mm, nivelácia 0 - 17,5 mm Cover strip PRINZ 47 mm, differences 0 - 17,5 mm



Prechodové profily PRINZ so skrytým systémom montáže pomocou plastových lamelových kotiev sú určené na ukončenie a plynulé prepojenie podlahových plôch s výškovým rozdielom 0 - 17,5 mm.
Cover strips PRINZ with hidden system of installation using nylon plugs are intended to terminate a smooth connection of floor surface with difference 0 - 17,5 mm.

Rez montážou / Cross-section of installation

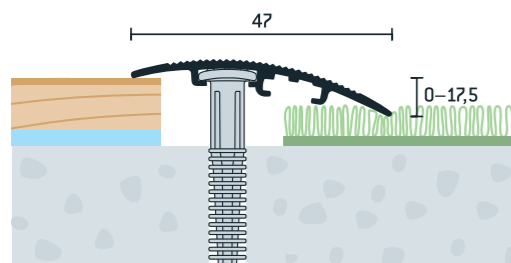

Použitelnosť / Usability



Byt, rodinný dom, kancelária, administratívny objekt

Flat, family house, office, administration building

Kategória namáhania Stress Category

STANDARD

Materiál / Material
hliník / aluminium

Balenie / Packing
individuálne / individually kotvy, hmoždiny (profil):
anchors, plugs (profile):
15 ks/pcs, dĺžka/profil 270 cm
5 ks/pcs, dĺžka/profil 90 cm

Objednávkové kódy / Item No.

Povrchová úprava	Surface finishing	Dĺžka / Length	
		90 cm	270 cm
<i>Eloxovaný hliník / Aluminium anodised</i>			
10 zlatý matný	gold mat	3110 1006 011 090	3110 1006 011 270
11 strieborný matný	silver mat	3110 1106 011 090	3110 1106 011 270
<i>Dekoratívna fólia v imitácii dreva / Wood pattern clingfilm</i>			
52 buk sylvatica	beech sylvatica	3110 5206 011 090	3110 5206 011 270
53 buk dulcium	beech dulcium	3110 5306 011 090	3110 5306 011 270
54 dub alba	oak alba	3110 5406 011 090	3110 5406 011 270
55 dub robur	oak robur	3110 5506 011 090	3110 5506 011 270
56 dub asper	oak asper	3110 5606 011 090	3110 5606 011 270
57 javor altus	maple altus	3110 5706 011 090	3110 5706 011 270
58 jelša domestica	alder domestica	3110 5806 011 090	3110 5806 011 270
59 čerešňa sakura	cherry sakura	3110 5906 011 090	3110 5906 011 270
60 čerešňa rubra	cherry rubra	3110 6006 011 090	3110 6006 011 270
61 orech regia	walnut regia	3110 6106 011 090	3110 6106 011 270
62 orech nigra	walnut nigra	3110 6206 011 090	3110 6206 011 270



Prechodový profil ohýbateľný 24x6 mm Cover strip bendable 24x6 mm



Jednoduchý ohýbateľný hliníkový prechodový profil s rádiusom 120 cm. V ponuke aj lamelové hmoždiny nevyhnutné pre inštaláciu ohýbateľného T-profilu.
Easy bendable aluminum profile with a transition radius of 120 cm. Available rib dowel flap necessary to install the T-profile.

Rez montážou / Cross-section of installation

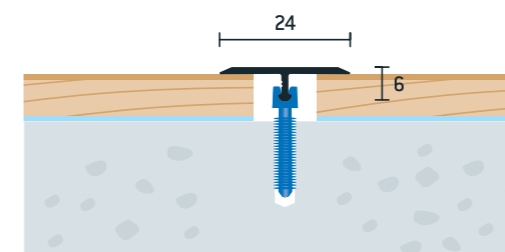

Použitelnosť / Usability



Byt, rodinný dom, kancelária, administratívny objekt

Flat, family house, office, administration building

Kategória namáhania Stress Category

STANDARD

Materiál / Material
hliník / aluminium

Balenie / Packing
individuálne

Objednávkové kódy / Item No.

Povrchová úprava	Surface finishing	Dĺžka / Length	
		90 cm	270 cm
<i>Eloxovaný hliník / Aluminium anodised</i>			
07 šampanský matný	champagne mat	-	3011 0706 066 270
10 zlatý matný	gold mat	-	3011 1006 066 270
11 strieborný matný	silver mat	-	3011 1106 066 270
12 bronzový matný	bronze mat	-	3011 1206 066 270



Príslušenstvo k ohýbateľnému prechodovému profilu Accessories for bendable cover strip

Lamelová hmoždina pre ohýbateľný prechodový profil, nylon, priemer 6 mm, dĺžka 25 mm
Bid dowel for bendable profile, nylon, average 6 mm, length 25 mm

Rez montážou / Cross-section of installation

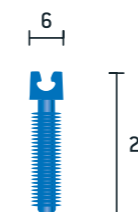

Objednávkový kód / Item No.

3070 0146 670 006

Materiál / Material
nylon/nylon

Balenie / Packing
14 ks / 14 pcs

Zariadenie pre tvarovanie ohýbateľných prechodových profilov
Equipment for forming bendable profiles



Objednávkový kód / Item No.

3071 9955 909 999

* pre viac informácií o možnostiach zapožičania zariadenia na tvarovanie ohýbateľných prechodových profilov kontaktujte obchodné oddelenie
* for more information about possibility to rent equipment for forming bendable profiles contact the sales department

Prechodový profil vŕtaný 34x4,8 mm, hrúbka 3 mm Cover strip drilled 34x4,8 mm, thickness 3 mm

Hliníkový profil s otvormi pre zapustené skrutky sa využíva na plynulé prepojenie vinylových podláh hrúbky 3 mm. Aluminium profile with countersunk screw holes is used to connection of vinyl floors thickness 3 mm.

Rez montážou / Cross-section of installation

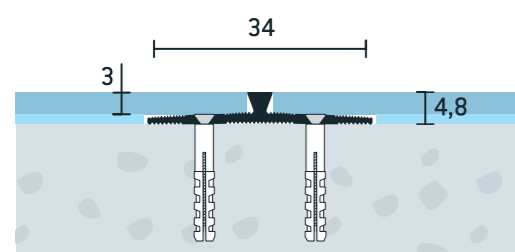

Použitelnosť / Usability



Byt, rodinný dom, kancelária, administratívny objekt

Flat, family house, office, administration building

Kategória namáhania
Stress Category



STANDARD

Materiál / Material
hliník / aluminium

Balenie / Packing
individuálne
individually

Objednávkové kódy / Item No.

Povrchová úprava	Surface finishing	Dĺžka / Length	
		300 cm	
<i>Eloxovaný hliník / Aluminium anodised</i>			
07 šampanský matný	champagne mat	3010 0705 411 300	
10 zlatý matný	gold mat	3010 1005 411 300	
11 strieborný matný	silver mat	3010 1105 411 300	
12 bronzový matný	bronze mat	3010 1205 411 300	



Prechodový flexi profil vŕtaný 28x13 mm Cover flexi-strip drilled 28x13 mm

Univerzálne nastaviteľný prechodový profil zaisťuje plynulý prechod medzi podlahovými plochami rovnakej výšky alebo plochami rôznej výšky. The versatile adapting cover strip for floorings of the same or different height.

Rez montážou / Cross-section of installation

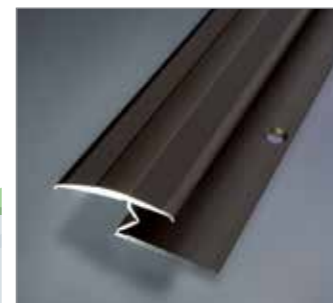
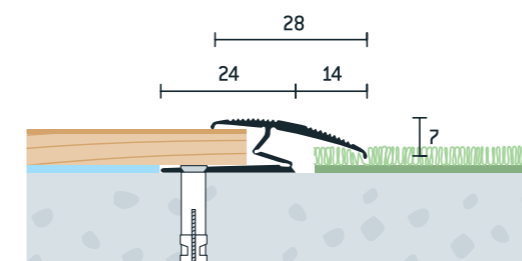

Použitelnosť / Usability



Byt, rodinný dom, kancelária, administratívny objekt

Flat, family house, office, administration building

Kategória namáhania
Stress Category



STANDARD

Materiál / Material
hliník / aluminium

Balenie / Packing
individuálne
individually

Objednávkové kódy / Item No.

Povrchová úprava	Surface finishing	Dĺžka / Length	
		90 cm	270 cm
<i>Eloxovaný hliník / Aluminium anodised</i>			
07 šampanský matný	champagne mat	-	3007 0713 411 270
10 zlatý matný	gold mat	-	3007 1013 411 270
11 strieborný matný	silver mat	-	3007 1113 411 270
12 bronzový matný	bronze mat	-	3007 1213 411 270



Prechodový flexi profil vŕtaný 30x20 mm Cover flexi-strip drilled 30x20 mm

Univerzálne nastaviteľný prechodový profil zaisťuje plynulý prechod medzi podlahovými plochami rovnakej výšky alebo plochami rôznej výšky. The versatile adapting cover strip for floorings of the same or different height.

Rez montážou / Cross-section of installation

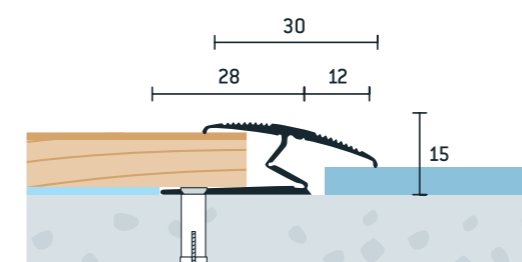

Použitelnosť / Usability



Byt, rodinný dom, kancelária, administratívny objekt

Flat, family house, office, administration building

Kategória namáhania
Stress Category



STANDARD

Materiál / Material
hliník / aluminium

Balenie / Packing
individuálne
individually

Objednávkové kódy / Item No.

Povrchová úprava	Surface finishing	Dĺžka / Length	
		90 cm	270 cm
<i>Eloxovaný hliník / Aluminium anodised</i>			
07 šampanský matný	champagne mat	-	3007 0720 411 270
10 zlatý matný	gold mat	-	3007 1020 411 270
11 strieborný matný	silver mat	-	3007 1120 411 270
12 bronzový matný	bronze mat	-	3007 1220 411 270

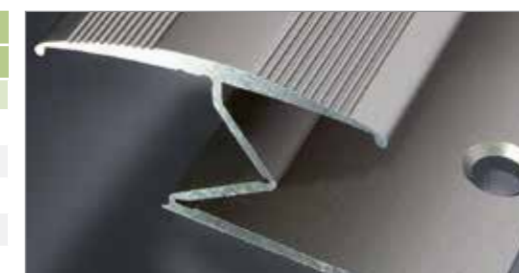



SCHODOVÉ HRANY STAIR NOSINGS

Profily pre ukončenia alebo ochranu schodových hrán so systémom montáže skrutkou alebo samolepiacou páskou.

Profiles for terminations or protection of stair edges with a system of installation by countersunk screw or by sticking.

SCHODOVÁ HRANA

Stair nosing

- 24,5x10 mm
- 24,5x20 mm
- 31x29 mm
- 31x43 mm
- 45x23 mm
- 55x47 mm
- 70x55 mm
- 53x30 mm s krycou páskou
- 42x23 mm s PVC vložkou
- 60x34 mm s PVC vložkou
- 44x34 mm, hrúbka 2,5 mm s PVC vložkou
- 48x18,5 mm, hrúbka 2,5 mm
- 39,5x29,5 mm, hrúbka 2,5 mm
- 40x30 mm, hrúbka 3 mm
- 41x31 mm, hrúbka 4 mm
- 42x32 mm, hrúbka 5 mm

SCHODOVÝ PROFIL

Stair strip

- 30x13 mm, hrúbka 3 mm
- 30x15 mm, hrúbka 5 mm
- 30x17 mm, hrúbka 7 mm
- 35x20 mm, hrúbka 8 mm
- 37,5x20 mm, hrúbka 9-10,2 mm **NEW**
- 50x30 mm, hrúbka 13-15 mm
- 42,5x35 mm, hrúbka 2,0-2,5 mm
- 47x39 mm, hrúbka 5,0-5,5 mm
- Schodový profil vrtaný pre LED osvetlenie 60x45 mm
- Príslušenstvo k schodovému profilu pre LED osvetlenie

Schodová hrana vŕtaná 24,5x10 mm Angle edge drilled 24,5x10 mm

Hliníkový profil s otvormi na zapustené skrutky je vhodný na ochranu a ukončenie schodových hrán.
Aluminium profile with countersunk screw holes is suitable for the protection and termination of stair nosings.

Rez montážou / Cross-section of installation

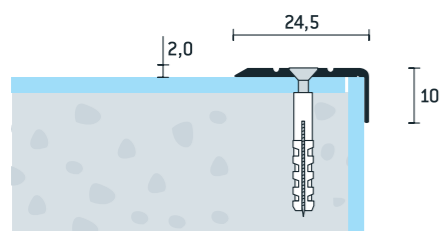

Použitelnosť / Usability



Byt, rodinný dom, kancelária, administratívny objekt

Flat, family house, office, administration building

Kategória namáhania Stress Category



STANDARD

Materiál / Material
hliník / aluminium

Balenie / Packing
individuálne
individually

Objednávkové kódy / Item No.

Povrchová úprava	Surface finishing	Dĺžka / Length	
		90 cm	270 cm
<i>Eloxovaný hliník / Aluminium anodised</i>			
07	šampanský matný / champagne mat	3043 0710 411 090	3043 0710 411 270
10	zlatý matný / gold mat	3043 1010 411 090	3043 1010 411 270
11	strieborný matný / silver mat	3043 1110 411 090	3043 1110 411 270
12	bronzový matný / bronze mat	3043 1210 411 090	3043 1210 411 270



Schodová hrana samolepiaca 24,5x10 mm Angle edge self-adhesive 24,5x10 mm

Samolepiaci hliníkový profil je vhodný na ochranu a ukončenie schodových hrán.
Self-adhesive aluminium profile is suitable for the protection and termination of stair nosings.

Rez montážou / Cross-section of installation

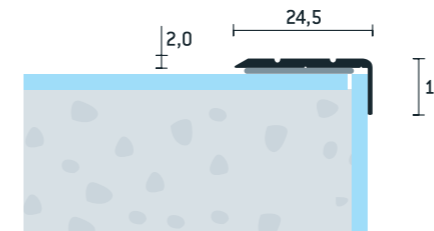

Použitelnosť / Usability



Byt, rodinný dom, kancelária, administratívny objekt

Flat, family house, office, administration building

Kategória namáhania Stress Category



STANDARD

Materiál / Material
hliník / aluminium

Balenie / Packing
individuálne
individually

Objednávkové kódy / Item No.

Povrchová úprava	Surface finishing	Dĺžka / Length	
		90 cm	270 cm
<i>Eloxovaný hliník / Aluminium anodised</i>			
07	šampanský matný / champagne mat	3043 0710 511 090	3043 0710 511 270
10	zlatý matný / gold mat	3043 1010 511 090	3043 1010 511 270
11	strieborný matný / silver mat	3043 1110 511 090	3043 1110 511 270
12	bronzový matný / bronze mat	3043 1210 511 090	3043 1210 511 270
<i>Dekoratívna fólia v imitácii dreva / Wood pattern clingfilm</i>			
52	buk sylvatica / beech sylvatica	3043 5210 511 090	3043 5210 511 270
53	buk dulcium / beech dulcium	3043 5310 511 090	3043 5310 511 270
54	dub alba / oak alba	3043 5410 511 090	3043 5410 511 270
55	dub robur / oak robur	3043 5510 511 090	3043 5510 511 270
56	dub asper / oak asper	3043 5610 511 090	3043 5610 511 270
57	javor altus / maple altus	3043 5710 511 090	3043 5710 511 270
58	jelša domestica / alder domestica	3043 5810 511 090	3043 5810 511 270
59	čerešňa sakura / cherry sakura	3043 5910 511 090	3043 5910 511 270
60	čerešňa rubra / cherry rubra	3043 6010 511 090	3043 6010 511 270
61	orech regia / walnut regia	3043 6110 511 090	3043 6110 511 270
62	orech nigra / walnut nigra	3043 6210 511 090	3043 6210 511 270
63	mahagón sapeli / mahogany sapeli	3043 6310 511 090	3043 6310 511 270
64	wenge laurentii / wenge laurentii	3043 6410 511 090	3043 6410 511 270
65	dub canum / oak canum	3043 6510 511 090	3043 6510 511 270
66	orech clarus / walnut clarus	3043 6610 511 090	3043 6610 511 270
67	zebrano cremo / zebrano cremo	3043 6710 511 090	3043 6710 511 270
68	breza siberia / birch siberia	3043 6810 511 090	3043 6810 511 270



Schodová hrana vŕtaná 24,5x20 mm Angle edge drilled 24,5x20 mm

Hliníkový profil s otvormi na zapustené skrutky je vhodný na ochranu a ukončenie schodových hrán.
Aluminium profile with countersunk screw holes is suitable for the protection and termination of stair nosing.

Rez montážou / Cross-section of installation

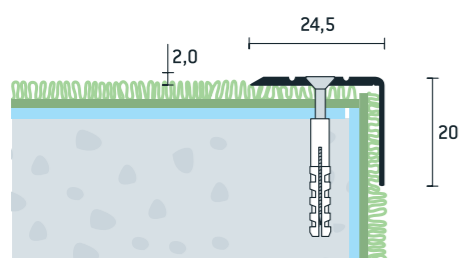

Použitelnosť / Usability



Byt, rodinný dom, kancelária, administratívny objekt

Flat, family house, office, administration building

Kategória namáhania Stress Category



STANDARD

Materiál / Material
hliník / aluminium

Balenie / Packing
individuálne
individually

Objednávkové kódy / Item No.

Povrchová úprava	Surface finishing	Dĺžka / Length	
		90 cm	270 cm
<i>Eloxovaný hliník / Aluminium anodised</i>			
07	šampanský matný / champagne mat	3043 0720 411 090	3043 0720 411 270
10	zlatý matný / gold mat	3043 1020 411 090	3043 1020 411 270
11	strieborný matný / silver mat	3043 1120 411 090	3043 1120 411 270
12	bronzový matný / bronze mat	3043 1220 411 090	3043 1220 411 270



Schodová hrana samolepiaca 24,5x20 mm Angle edge self-adhesive 24,5x20 mm

Samolepiaci hliníkový profil je vhodný na ochranu a ukončenie schodových hrán.
Self-adhesive aluminium profile is suitable for the protection and termination of stair nosing.

Rez montážou / Cross-section of installation

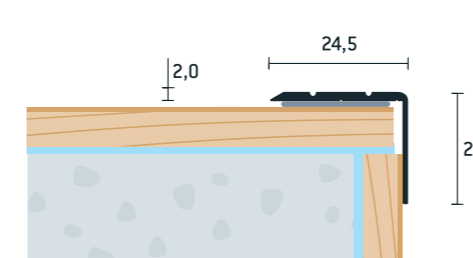

Použitelnosť / Usability



Byt, rodinný dom, kancelária, administratívny objekt

Flat, family house, office, administration building

Kategória namáhania Stress Category



STANDARD

Materiál / Material
hliník / aluminium

Balenie / Packing
individuálne
individually

Objednávkové kódy / Item No.

Povrchová úprava	Surface finishing	Dĺžka / Length	
		90 cm	270 cm
<i>Eloxovaný hliník / Aluminium anodised</i>			
07	šampanský matný / champagne mat	3043 0720 511 090	3043 0720 511 270
10	zlatý matný / gold mat	3043 1020 511 090	3043 1020 511 270
11	strieborný matný / silver mat	3043 1120 511 090	3043 1120 511 270
12	bronzový matný / bronze mat	3043 1220 511 090	3043 1220 511 270
<i>Dekoratívna fólia v imitácii dreva / Wood pattern clingfilm</i>			
52	buk sylvatica / beech sylvatica	3043 5220 511 090	3043 5220 511 270
53	buk dulcium / beech dulcium	3043 5320 511 090	3043 5320 511 270
54	dub alba / oak alba	3043 5420 511 090	3043 5420 511 270
55	dub robur / oak robur	3043 5520 511 090	3043 5520 511 270
56	dub asper / oak asper	3043 5620 511 090	3043 5620 511 270
57	javor altus / maple altus	3043 5720 511 090	3043 5720 511 270
58	jelša domestica / alder domestica	3043 5820 511 090	3043 5820 511 270
59	čerešňa sakura / cherry sakura	3043 5920 511 090	3043 5920 511 270
60	čerešňa rubra / cherry rubra	3043 6020 511 090	3043 6020 511 270
61	orech regia / walnut regia	3043 6120 511 090	3043 6120 511 270
62	orech nigra / walnut nigra	3043 6220 511 090	3043 6220 511 270
63	mahagón sapeli / mahogany sapeli	3043 6320 511 090	3043 6320 511 270
64	wenge laurentii / wenge laurentii	3043 6420 511 090	3043 6420 511 270
65	dub canum / oak canum	3043 6520 511 090	3043 6520 511 270
66	orech clarus / walnut clarus	3043 6620 511 090	3043 6620 511 270
67	zebrano cremo / zebrano cremo	3043 6720 511 090	3043 6720 511 270
68	breza siberia / birch siberia	3043 6820 511 090	3043 6820 511 270



Schodová hrana vŕtaná 31x29 mm Angle edge drilled 31x29 mm

Hliníkový profil s predvŕtanými otvormi na zapustené skrutky je vhodný na ochranu a ukončenie schodových hrán.
Aluminium profile with countersunk screw holes for protection and termination of stair nosing.

Rez montážou / Cross-section of installation

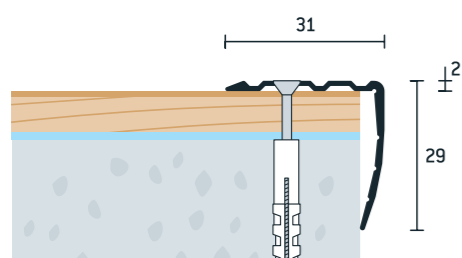

Použitelnosť / Usability



Byt, rodinný dom, kancelária, administratívny objekt
Flat, family house, office, administration building

Kategória namáhania Stress Category



STANDARD

Materiál / Material
hliník / aluminium

Balenie / Packing
individuálne
individually

Objednávkové kódy / Item No.

Povrchová úprava	Surface finishing	Dĺžka / Length	
		250 cm	
<i>Eloxovaný hliník / Aluminium anodised</i>			
07	šampanský matný / champagne mat	3039 0725 411 250	
10	zlatý matný / gold mat	3039 1025 411 250	
11	strieborný matný / silver mat	3039 1125 411 250	
12	bronzový matný / bronze mat	3039 1225 411 250	



Schodová hrana vŕtaná 45x23 mm Stair nosing drilled 45x23 mm

Hliníkový profil s predvŕtanými otvormi na zapustené skrutky je určený na ochranu a ukončenie schodových hrán. Možnosť dodania atypickej dĺžky hrán do maximálnej dĺžky 540 cm.
Aluminium profile with countersunk screw holes for protection and termination of stair nosing. Possible to deliver atypical length of the edges up to a maximum length of 540 cm.

Rez montážou / Cross-section of installation

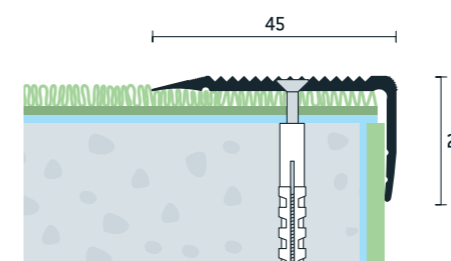

Použitelnosť / Usability



Byt, rodinný dom, kancelária, administratívny objekt
Flat, family house, office, administration building

Kategória namáhania Stress Category

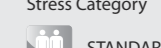

STANDARD

Materiál / Material
hliník / aluminium

Balenie / Packing
individuálne
individually

Objednávkové kódy / Item No.

Povrchová úprava	Surface finishing	Dĺžka / Length	
		270 cm	Atypická dĺžka / Atypical length
<i>Eloxovaný hliník / Aluminium anodised</i>			
07	šampanský matný / champagne mat	3047 0722 411 270	na objednávku
10	zlatý matný / gold mat	3047 1022 411 270	na objednávku
11	strieborný matný / silver mat	3047 1122 411 270	na objednávku
12	bronzový matný / bronze mat	3047 1222 411 270	na objednávku



Schodová hrana vŕtaná 31x43 mm Angle edge drilled 31x43 mm

Hliníkový profil s predvŕtanými otvormi na zapustené skrutky je vhodný na ochranu a ukončenie schodových hrán.
Aluminium profile with countersunk screw holes for protection and termination of stair nosing.

Rez montážou / Cross-section of installation

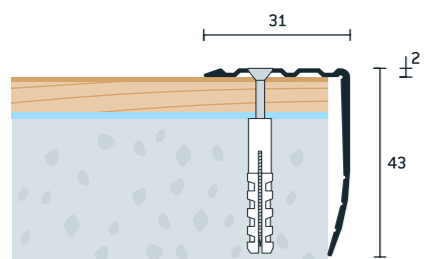

Použitelnosť / Usability



Byt, rodinný dom, kancelária, administratívny objekt
Flat, family house, office, administration building

Kategória namáhania Stress Category



STANDARD

Materiál / Material
hliník / aluminium

Balenie / Packing
individuálne
individually

Objednávkové kódy / Item No.

Povrchová úprava	Surface finishing	Dĺžka / Length	
		250 cm	
<i>Eloxovaný hliník / Aluminium anodised</i>			
07	šampanský matný / champagne mat	3040 0732 411 250	
10	zlatý matný / gold mat	3040 1032 411 250	
11	strieborný matný / silver mat	3040 1132 411 250	
12	bronzový matný / bronze mat	3040 1232 411 250	



Schodová hrana samolepiaca 45x23 mm Stair nosing self-adhesive 45x23 mm

Samolepiaci hliníkový profil je určený na ochranu a ukončenie schodových hrán. Možnosť dodania atypickej dĺžky hrán do maximálnej dĺžky 540 cm.
Self-adhesive aluminium profile for protection and termination of stair nosing. Possible to deliver atypical length of the edges up to a maximum length of 540 cm.

Rez montážou / Cross-section of installation

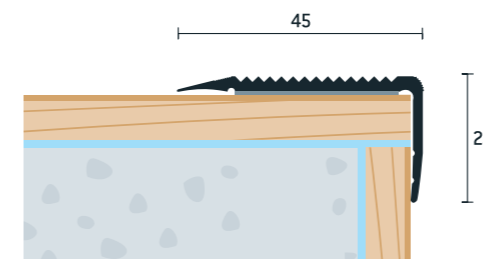

Použitelnosť / Usability



Byt, rodinný dom, kancelária, administratívny objekt
Flat, family house, office, administration building

Kategória namáhania Stress Category



STANDARD

Materiál / Material
hliník / aluminium

Balenie / Packing
individuálne
individually

Objednávkové kódy / Item No.

Povrchová úprava	Surface finishing	Dĺžka / Length	
		270 cm	Atypická dĺžka / Atypical length
<i>Eloxovaný hliník / Aluminium anodised</i>			
07	šampanský matný / champagne mat	3047 0722 511 270	na objednávku
10	zlatý matný / gold mat	3047 1022 511 270	na objednávku
11	strieborný matný / silver mat	3047 1122 511 270	na objednávku
12	bronzový matný / bronze mat	3047 1222 511 270	na objednávku



Schodová hrana vŕtaná 55x47 mm Stair nosing drilled 55x47 mm

Hliníkový profil s predvŕtanými otvormi na zapustené skrutky je vhodný na ochranu a ukončenie schodových hrán.
Aluminium profile with countersunk screw holes for protection and termination of stair edges.

Rez montážou / Cross-section of installation

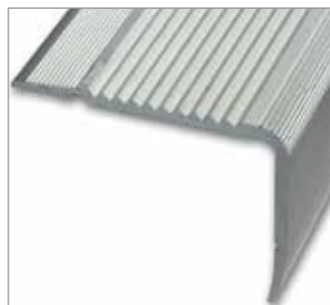
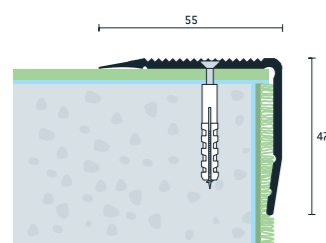

Použitelnosť / Usability



Byt, rodinný dom, kancelária, administratívny objekt

Flat, family house, office, administration building

Kategória namáhania Stress Category



STANDARD

Materiál / Material

hliník / aluminium

Balenie / Packing

individuálne
individually

Objednávkové kódy / Item No.

Povrchová úprava	Surface finishing	Dĺžka / Length	
		250 cm	
<i>Eloxovaný hliník / Aluminium anodised</i>			
10 zlatý matný	gold mat	3033 1048 411 250	
11 strieborný matný	silver mat	3033 1148 411 250	
12 bronzový matný	bronze mat	3033 1248 411 250	



Schodová hrana vŕtaná so samolepiacou krycou páskou 53x30 mm Stair nosing drilled with self-adhesive covering band 53x30 mm

Hliníková schodová hrana s predvŕtanými otvormi na zapustené skrutky je používaná na ochranu a ukončenie schodových hrán. Samolepiaca krycia páska plní bezpečnostnú a kryciu funkciu. Samolepiaca krycia páska nie je súčasťou profilu a je nutné objednať individuálne.
Aluminium stair nosing with countersunk screw holes for protection and termination of stair edges. Self-adhesive covering band perform a safety and covering function. Self-adhesive tape is not part of the profile and must be ordered individually.

Rez montážou / Cross-section of installation

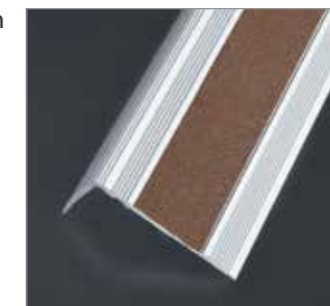
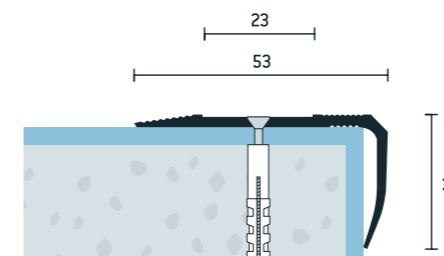

Použitelnosť / Usability



Byt, rodinný dom, kancelária, administratívny objekt

Flat, family house, office, administration building

Kategória namáhania Stress Category



STANDARD

Materiál / Material

hliník / aluminium

Balenie / Packing

individuálne
individually

Objednávkové kódy / Item No.

Povrchová úprava	Surface finishing	Dĺžka / Length	
		250 cm	
<i>Eloxovaný hliník / Aluminium anodised</i>			
07 šampanský matný	champagne mat	3036 0730 411 250	
10 zlatý matný	gold mat	3036 1030 411 250	
11 strieborný matný	silver mat	3036 1130 411 250	
12 bronzový matný	bronze mat	3036 1230 411 250	

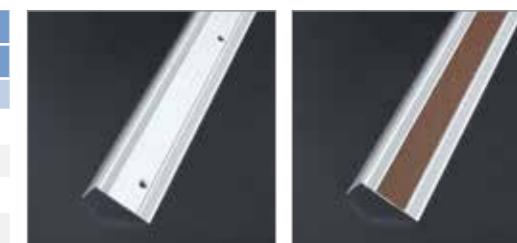

Schodová hrana vŕtaná 70x55 mm Stair nosing drilled 70x55 mm

Hliníkový profil s predvŕtanými otvormi na zapustené skrutky je vhodný na ochranu a ukončenie schodových hrán.
Aluminium profile with countersunk screw holes for protection and termination of stair edges.

Rez montážou / Cross-section of installation

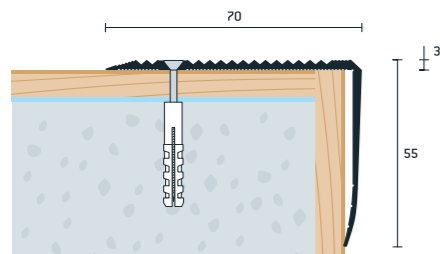

Použitelnosť / Usability



Byt, rodinný dom, kancelária, administratívny objekt

Flat, family house, office, administration building

Kategória namáhania Stress Category



STANDARD

Materiál / Material

hliník / aluminium

Balenie / Packing

individuálne
individually

Objednávkové kódy / Item No.

Povrchová úprava	Surface finishing	Dĺžka / Length	
		250 cm	
<i>Eloxovaný hliník / Aluminium anodised</i>			
07 šampanský matný	champagne mat	3034 0736 411 250	
10 zlatý matný	gold mat	3034 1036 411 250	
11 strieborný matný	silver mat	3034 1136 411 250	
12 bronzový matný	bronze mat	3034 1236 411 250	

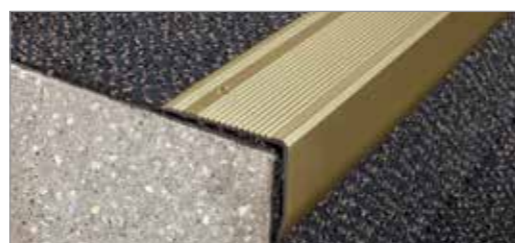

Samolepiaca krycia páska pre schodové hrany, šírka 23 mm Self-adhesive covering band for stair nosings, width 23 mm

Objednávkové kódy / Item No.

Farba	Color	Dĺžka návinu / Length off roll	
		25 m	
čierna	black	3059 7001 500 915	
hnedá*	brown*	3059 7101 500 915	
béžová*	beige*	3059 7201 500 915	



čierna black hnedá brown béžová beige

* len na objednávku / only on order

Odchýlky vo farbe sú vyhradené.
Differences in colour are reserved.

Dĺžka návinu / Length of roll

25 m

Poznámka / Note

Samolepiaca krycia páska nie je dodávaná s profilom ako súčasť balenia. Pri objednávke je potrebné špecifikovať farbu, minimálne odberné množstvo je 25 m / 1 rola.
Self-adhesive band isn't delivered with a profile as a part of the package. When ordering please specify the color, minimal ordering quantity is 25 m / 1 roll.

Schodová hrana dva krát vrтанá s PVC vložkou 42x23 mm Stair nosing double drilled with exchangeable PVC-insert 42x23 mm



Hliníkový schodový profil s predvrtanými otvormi na zapustené skrutky je používaný na ochranu a ukončenie schodových hrán. Otvory pre skrutky sú striedavo predvrtané v dvoch radoch. Schodová hrana je dodávaná v balení spolu s PVC vložkou vo farbe čiernej alebo reflexnej žltej. Vymeniteľná PVC vložka s drážkami plní bezpečnostnú funkciu schodovej hrany. Aluminium stair nosing profile with countersunk screw holes for protection and termination of stair edges. The screw holes are drilled alternately in two-lines. Stair nosing is delivered in the package with a PVC-insert in black or reflective yellow. Exchangeable PVC-inserts with grooved perform a safety function.

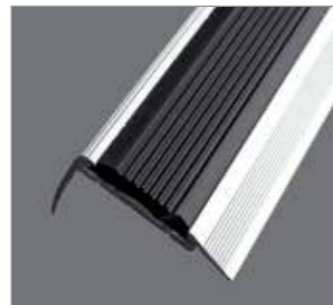
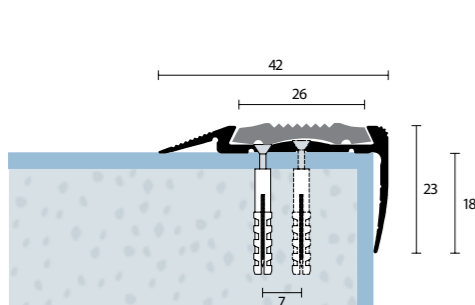

Použitelnosť / Usability



Byt, rodinný dom, kancelária, administratívny objekt

Flat, family house, office, administration building

Kategória namáhania Stress Category

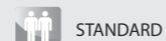

STANDARD

Materiál / Material
hliník / aluminium

Balenie / Packing
individuálne
individually

Protišmyková PVC vložka drážkovaná pre schodové hrany, šírka 26 mm Anti-slip grooved PVC-insert for stair nosing, width 26 mm

Rez montážou / Cross-section of installation

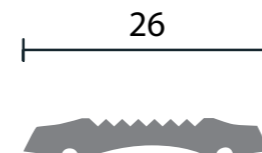

Materiál / Material

PVC / PVC

Dĺžka návinu / Length off roll

individuálne - PVC vložka je súčasťou balenia schodovej hrany
individually - PVC-insert is part of the package stair nosing



čierna
black

reflexná
reflective yellow

Odchýlky vo farbe sú vyhradené
Differences in colour are reserved

Povrchová úprava	Surface finishing	Farba PVC vložky	PVC-insert color	Dĺžka / Length	Atypická dĺžka atypical length
				270 cm	
<i>Eloxovaný hliník / Aluminium anodised</i>					
07	šampanský matný champagne mat	čierna reflexná žltá	black reflective yellow	3035 0722 41C 270 3035 0722 41Z 270	na objednávku na objednávku
10	zlatý matný gold mat	čierna reflexná žltá	black reflective yellow	3035 1022 41C 270 3035 1022 41Z 270	na objednávku na objednávku
11	strieborný matný silver mat	čierna reflexná žltá	black reflective yellow	3035 1122 41C 270 3035 1122 41Z 270	na objednávku na objednávku
12	bronzový matný bronze mat	čierna reflexná žltá	black reflective yellow	3035 1222 41C 270 3035 1222 41Z 270	na objednávku na objednávku

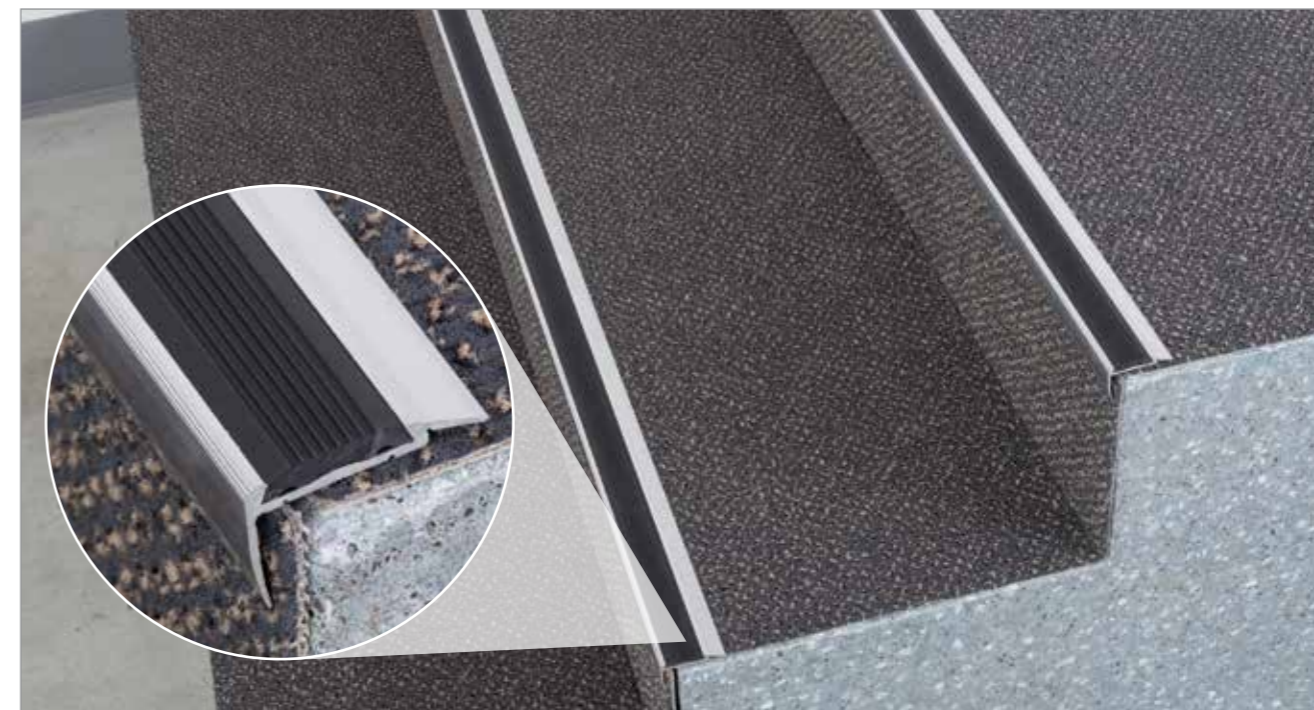

Schodová hrana vŕtaná s PVC vložkou 60x34 mm Stair nosing drilled with exchangeable PVC-insert 60x34 mm

Hliníkový profil s predvŕtanými otvormi na zapustené skrutky je používaný na ochranu a ukončenie schodových hrán. Vymeniteľná PVC vložka s drážkami plní bezpečnostnú funkciu schodovej hrany. PVC vložka nie je súčasťou profilu a je nutné objednať individuálne. Aluminium profile with countersunk screw holes for protection and termination of stair edges. Exchangeable PVC-insert with grooved perform a safety function. PVC-insert is not part of the profile and must be ordered individually.

Rez montážou / Cross-section of installation

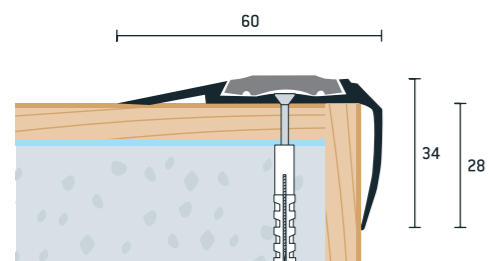

Použitelnosť / Usability



Byt, rodinný dom, kancelária, administratívny objekt

Flat, family house, office, administration building

Kategória namáhania Stress Category

STANDARD

Materiál / Material
hliník / aluminium

Balenie / Packing
individuálne
individually

Objednávkové kódy / Item No.

Povrchová úprava	Surface finishing	Dĺžka / Length	
		250 cm	
<i>Eloxovaný hliník / Aluminium anodised</i>			
07	šampanský matný / champagne mat	3037 0727 411 250	
10	zlatý matný / gold mat	3037 1027 411 250	
11	strieborný matný / silver mat	3037 1127 411 250	
12	bronzový matný / bronze mat	3037 1227 411 250	



Schodová hrana vŕtaná s PVC vložkou 44x34 mm, hrúbka 2,5 mm Stair nosing drilled with exchangeable PVC-insert 44x34 mm, thickness 2,5 mm

Schodová hrana s predvŕtanými otvormi na zapustené skrutky je používaná na ukončenie vinylovej podlahy hrúbky 2,5 mm na schodových hranách. Vymeniteľná PVC vložka s drážkami plní bezpečnostnú funkciu schodovej hrany. PVC vložka nie je dodávaná s profilom ako súčasť balenia. Stair nosing profile with countersunk screw holes is used for termination of vinyl floor thicknesses 2,5 mm on stair edges. Exchangeable PVC-insert with grooves perform a safety function. PVC insert isn't delivered with a profile as a part of the package.

Rez montážou / Cross-section of installation

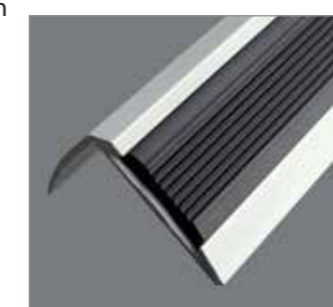
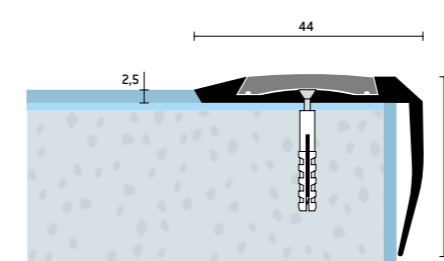

Použitelnosť / Usability



Byt, rodinný dom, kancelária, administratívny objekt

Flat, family house, office, administration building

Kategória namáhania Stress Category

STANDARD

Materiál / Material
hliník / aluminium

Balenie / Packing
individuálne
individually

Objednávkové kódy / Item No.

Povrchová úprava	Surface finishing	Dĺžka / Length	
		250 cm	
<i>Eloxovaný hliník / Aluminium anodised</i>			
07	šampanský matný / champagne mat	3044 0727 411 250	
10	zlatý matný / gold mat	3044 1027 411 250	
11	strieborný matný / silver mat	3044 1127 411 250	
12	bronzový matný / bronze mat	3044 1227 411 250	



Schodová hrana dva krát vŕtaná s PVC vložkou 60x34 mm Stair nosing double drilled with exchangeable PVC-insert 60x34 mm

Hliníkový profil s predvŕtanými otvormi na zapustené skrutky je používaný na ochranu a ukončenie schodových hrán. Vymeniteľná PVC vložka s drážkami plní bezpečnostnú funkciu schodovej hrany. PVC vložka nie je súčasťou profilu a je nutné objednať individuálne. Aluminium profile with countersunk screw holes for protection and termination of stair edges. Exchangeable PVC-insert with grooved perform a safety function. PVC-insert is not part of the profile and must be ordered individually.

Rez montážou / Cross-section of installation

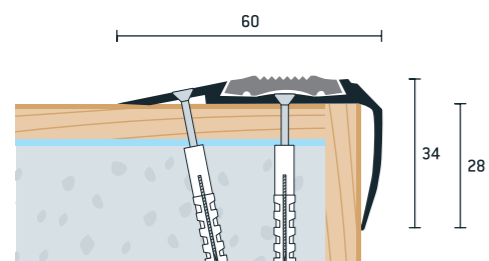

Použitelnosť / Usability



Byt, rodinný dom, kancelária, administratívny objekt

Flat, family house, office, administration building

Kategória namáhania Stress Category

STANDARD

Materiál / Material
hliník / aluminium

Balenie / Packing
individuálne
individually

Objednávkové kódy / Item No.

Povrchová úprava	Surface finishing	Dĺžka / Length	
		250 cm	
<i>Eloxovaný hliník / Aluminium anodised</i>			
07	šampanský matný* / champagne mat*	3038 0727 411 250	
10	zlatý matný* / gold mat*	3038 1027 411 250	
11	strieborný matný* / silver mat*	3038 1127 411 250	
12	bronzový matný* / bronze mat*	3038 1227 411 250	



* len na objednávku / only on order

Protišmyková PVC vložka drážkovaná pre schodové hrany, šírka 29 mm Anti-slip grooved PVC-insert for stair nosing, width 29 mm

Rez montážou / Cross-section of installation



Materiál / Material

PVC/PVC

Dĺžka návinu / Length off roll
25 m

Poznámka/Note

PVC vložka nie je dodávaná s profilom ako súčasť balenia. Pri objednávke je potrebné špecifikovať farbu a množstvo. PVC-insert isn't delivered with a profile as a part of the package. When ordering please specify the color and quantity.

Objednávkové kódy / Item No.

Farba	Color	Objednávkový kód / Item No.
<i>PVC / PVC</i>		
čierna	black	3060 7004 600 915
hnedá	brown	3060 7104 600 915
antracitová	anthracite	3060 7404 600 915
šedá	light grey	3060 7304 600 915

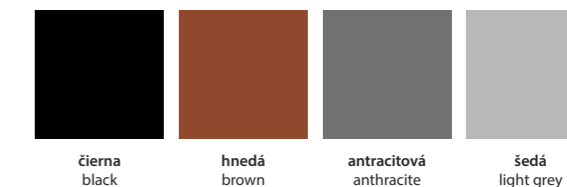

Odchýlky vo farbe sú vyhradené.
Differences in colour are reserved.

Schodová hrana vŕtaná 48x18,5 mm, hrúbka 2,5 mm

Stair nosing drilled 48x18,5 mm, thickness 2,5 mm

Hliníková schodová hrana s otvormi pre zapustené skrutky je určená na ukončenie vinylovej podlahy hrúbky 2,5 mm. Aluminium stair nosing with countersunk screw holes is intended for a perfect termination of vinyl flooring with thickness of 2,5 mm.

Rez montážou / Cross-section of installation

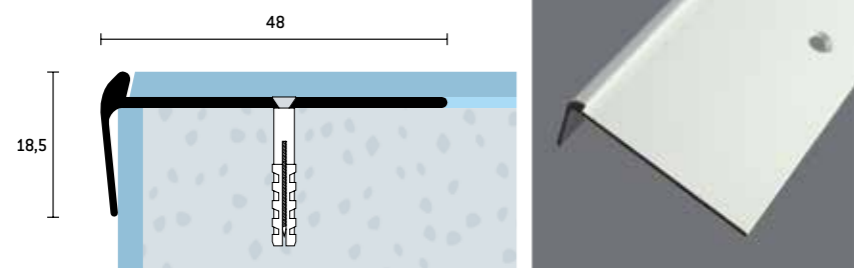

Použitelnosť / Usability



Byt, rodinný dom, kancelária, administratívny objekt

Flat, family house, office, administration building

Kategória namáhania Stress Category

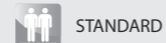

STANDARD

Materiál / Material
hliník / aluminium

Balenie / Packing
individuálne
individually

Objednávkové kódy / Item No.

Povrchová úprava	Surface finishing	Dĺžka / Length	
		250 cm	
<i>Eloxovaný hliník / Aluminium anodised</i>			
07	šampanský matný / champagne mat	3048 0719 411 250	
10	zlatý matný / gold mat	3048 1019 411 250	
11	strieborný matný / silver mat	3048 1119 411 250	
12	bronzový matný / bronze mat	3048 1219 411 250	

Na objednávku aj schodové hrany pre ukončenie podlahových materiálov hrúbky 3 mm, 4 mm, 5 mm a 6 mm.
On order stair nosing for termination of flooring with thickness of 3 mm, 4 mm, 5 mm and 6 mm.



Schodová hrana vŕtaná 39,5x29,5 mm, hrúbka 2,5 mm

Stair nosing drilled 39,5x29,5 mm, thickness 2,5 mm

Hliníková schodová hrana s otvormi pre zapustené skrutky zabezpečuje dokonalé a efektívne ukončenie vinylových podlahových materiálov hrúbky 2,5 mm. Aluminium stair nosing with countersunk screw holes ensures a perfect and impressive ending of vinyl flooring materials thicknesses up to 2,5 mm.

Rez montážou / Cross-section of installation

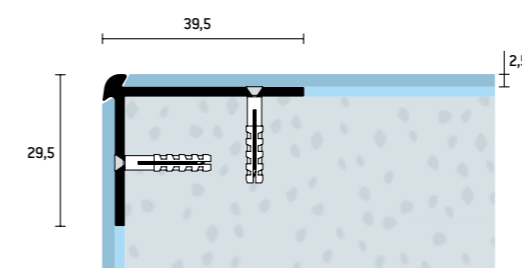

Použitelnosť / Usability



Byt, rodinný dom, kancelária, administratívny objekt

Flat, family house, office, administration building

Kategória namáhania Stress Category



STANDARD

Materiál / Material
hliník / aluminium

Balenie / Packing
individuálne
individually

Objednávkové kódy / Item No.

Povrchová úprava	Surface finishing	Dĺžka / Length	
		250 cm	
<i>Eloxovaný hliník / Aluminium anodised</i>			
07	šampanský matný / champagne mat	3049 0724 411 250	
10	zlatý matný / gold mat	3049 1024 411 250	
11	strieborný matný / silver mat	3049 1124 411 250	
12	bronzový matný / bronze mat	3049 1224 411 250	

Ako vnútornú stranu schodu je možné použiť ukončovací kútový profil vŕtaný 29x29 mm, hrúbka 2,5 mm (viď str. 17).
As an internal corner of stairs can be used corner trim drilled 29x29 mm, thickness 2,5 mm (see page 17)



Schodová hrana ohýbatelná 48x18,5 mm, hrúbka 2,5 mm

Stair nosing bendable 48x18,5 mm, thickness 2,5 mm



Jednoducho ohýbatelná schodová hrana s minimálnym rádiom 80 cm. Profil je použiteľný pre ukončenie podlahových plôch s hrúbkou 2,5 mm. Easily bendable stair nosing with a minimum radius of 80 cm. Profile is applicable to the termination of floor surfaces with a thickness of 2,5 mm.

Rez montážou / Cross-section of installation

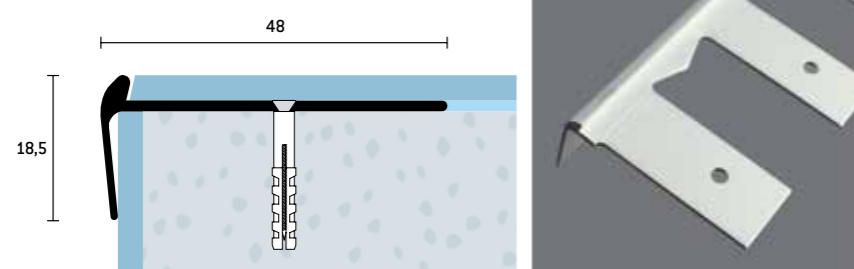

Použitelnosť / Usability



Byt, rodinný dom, kancelária, administratívny objekt

Flat, family house, office, administration building

Kategória namáhania Stress Category

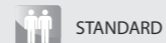

STANDARD

Materiál / Material
hliník / aluminium

Balenie / Packing
individuálne
individually

Objednávkové kódy / Item No.

Povrchová úprava	Surface finishing	Dĺžka / Length	
		250 cm	
<i>Eloxovaný hliník / Aluminium anodised</i>			
07	šampanský matný / champagne mat	3048 0719 711 250	
10	zlatý matný / gold mat	3048 1019 711 250	
11	strieborný matný / silver mat	3048 1119 711 250	
12	bronzový matný / bronze mat	3048 1219 711 250	



Schodová hrana vŕtaná 40x30 mm, hrúbka 3 mm Stair nosing drilled 40x30 mm, thickness 3 mm

Hliníková schodová hrana s predvŕtanými otvormi na zapustené skrutky zabezpečuje dokonalé a efektné ukončenie vinylových podlahových materiálov hrúbky maximálne 3 mm.
Aluminium stair nosing with countersunk screw holes ensures a perfect and impressive ending of vinyl flooring materials thickness up to 3 mm.

Rez montážou / Cross-section of installation

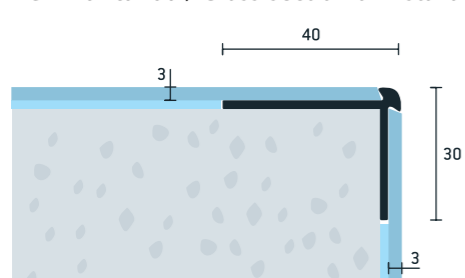

Použitelnosť / Usability



Byt, rodinný dom, kancelária, administratívny objekt

Flat, family house, office, administration building

Kategória namáhania Stress Category

STANDARD

Materiál / Material
hliník / aluminium

Balenie / Packing
individuálne
individually

Objednávkové kódy / Item No.

Povrchová úprava	Surface finishing	Dĺžka / Length	
		250 cm	
Eloxovaný hliník / Aluminium anodised			
07	šampanský matný / champagne mat	3049 0725 411 250	
10	zlatý matný / gold mat	3049 1025 411 250	
11	strieborný matný / silver mat	3049 1125 411 250	
12	bronzový matný / bronze mat	3049 1225 411 250	



Schodová hrana vŕtaná 42x32 mm, hrúbka 5 mm Stair nosing drilled 42x32 mm, thickness 5 mm

Hliníková schodová hrana s predvŕtanými otvormi na zapustené skrutky zabezpečuje dokonalé a efektné ukončenie podlahových materiálov hrúbky maximálne 5 mm.
Aluminium stair nosing with countersunk screw holes ensures a perfect and impressive ending of flooring materials thickness up to 5 mm.

Rez montážou / Cross-section of installation

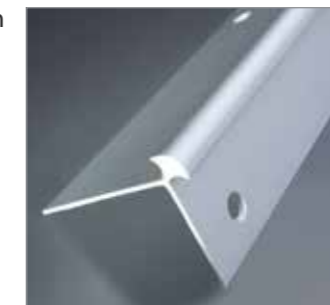
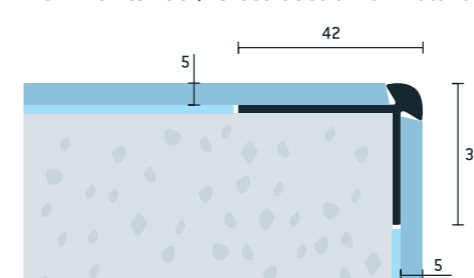

Použitelnosť / Usability



Byt, rodinný dom, kancelária, administratívny objekt

Flat, family house, office, administration building

Kategória namáhania Stress Category

STANDARD

Materiál / Material
hliník / aluminium

Balenie / Packing
individuálne
individually

Objednávkové kódy / Item No.

Povrchová úprava	Surface finishing	Dĺžka / Length	
		250 cm	
Eloxovaný hliník / Aluminium anodised			
07	šampanský matný / champagne mat	3049 0727 411 250	
10	zlatý matný / gold mat	3049 1027 411 250	
11	strieborný matný / silver mat	3049 1127 411 250	
12	bronzový matný / bronze mat	3049 1227 411 250	



Schodová hrana vŕtaná 41x31 mm, hrúbka 4 mm Stair nosing drilled 41x31 mm, thickness 4 mm

Hliníková schodová hrana s predvŕtanými otvormi na zapustené skrutky zabezpečuje dokonalé a efektné ukončenie vinylových podlahových materiálov hrúbky maximálne 4 mm.
Aluminium stair nosing with countersunk screw holes ensures a perfect and impressive ending of vinyl flooring materials thickness up to 4 mm.

Rez montážou / Cross-section of installation

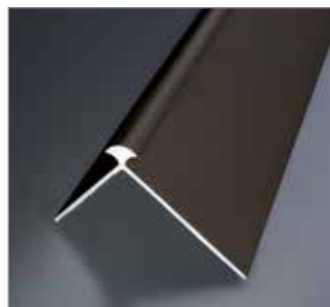
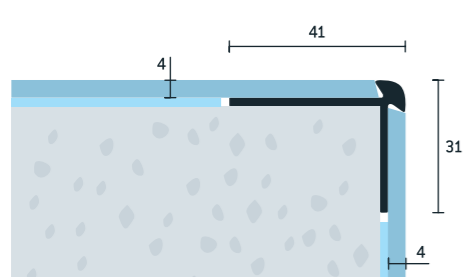

Použitelnosť / Usability



Byt, rodinný dom, kancelária, administratívny objekt

Flat, family house, office, administration building

Kategória namáhania Stress Category

STANDARD

Materiál / Material
hliník / aluminium

Balenie / Packing
individuálne
individually

Objednávkové kódy / Item No.

Povrchová úprava	Surface finishing	Dĺžka / Length	
		250 cm	
Eloxovaný hliník / Aluminium anodised			
07	šampanský matný / champagne mat	3049 0726 411 250	
10	zlatý matný / gold mat	3049 1026 411 250	
11	strieborný matný / silver mat	3049 1126 411 250	
12	bronzový matný / bronze mat	3049 1226 411 250	



Schodový profil vrtaný 30x13 mm, hrúbka 3 mm

Stair nosing drilled 30x13 mm, thickness 3 mm

Ukončovaci schodový profil s otvormi na zapustené skrutky sa používa na čisté ukončenie vinylovej podlahy hrúbky 3 mm na schodovej hrane. Vinyl tile edge with countersunk screw holes is used for a perfect termination of vinyl floor thickness up to 3 mm on the stairs.

Rez montážou / Cross-section of installation

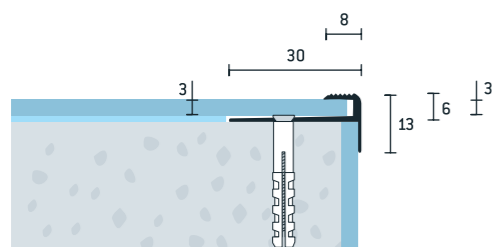

Použitelnosť / Usability



Byt, rodinný dom, kancelária, administratívny objekt

Flat, family house, office, administration building

Kategória namáhania Stress Category

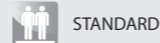

STANDARD

Materiál / Material
hliník / aluminium

Balenie / Packing
individuálne
individually

Objednávkové kódy / Item No.

Povrchová úprava	Surface finishing	Dĺžka / Length	
		250 cm	
<i>Eloxovaný hliník / Aluminium anodised</i>			
07	šampanský matný / champagne mat	3046 0713 411 250	
10	zlatý matný / gold mat	3046 1013 411 250	
11	strieborný matný / silver mat	3046 1113 411 250	
12	bronzový matný / bronze mat	3046 1213 411 250	



Schodový profil vrtaný 30x15 mm, hrúbka 5 mm

Stair nosing drilled 30x15 mm, thickness 5 mm

Ukončovaci schodový profil s otvormi na zapustené skrutky sa používa na čisté ukončenie koberca alebo PVC podlahy na schodovej hrane. Carpet tile edge with countersunk screw holes is used for a perfect termination of carpets or PVC floor covering on the stairs.

Rez montážou / Cross-section of installation

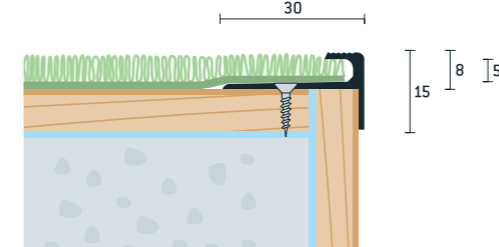

Použitelnosť / Usability



Byt, rodinný dom, kancelária, administratívny objekt

Flat, family house, office, administration building

Kategória namáhania Stress Category



STANDARD

Materiál / Material
hliník / aluminium

Balenie / Packing
individuálne
individually

Objednávkové kódy / Item No.

Povrchová úprava	Surface finishing	Dĺžka / Length	
		250 cm	
<i>Eloxovaný hliník / Aluminium anodised</i>			
07	šampanský matný / champagne mat	3046 0715 411 250	
10	zlatý matný / gold mat	3046 1015 411 250	
11	strieborný matný / silver mat	3046 1115 411 250	
12	bronzový matný / bronze mat	3046 1215 411 250	



Schodový profil ohýbateľný 30x13 mm, hrúbka 3 mm

Stair nosing bendable 30x13 mm, thickness 3 mm



Jednoducho ohýbateľný schodový profil s minimálnym rádiusom 300 cm. Profil sa používa na schodových hranách pre ukončenie podlahových plôch s hrúbkou 3 mm.

Easily bendable stair nosing with a minimum radius of 300 cm. Profile is used for the stair nosing with the floor surfaces of thickness 3 mm

Rez montážou / Cross-section of installation

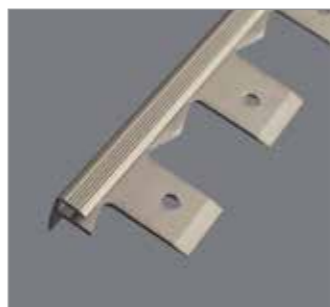
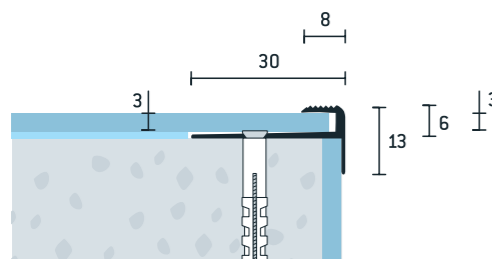

Použitelnosť / Usability



Byt, rodinný dom, kancelária, administratívny objekt

Flat, family house, office, administration building

Kategória namáhania Stress Category



STANDARD

Materiál / Material
hliník / aluminium

Balenie / Packing
individuálne
individually

Objednávkové kódy / Item No.

Povrchová úprava	Surface finishing	Dĺžka / Length	
		250 cm	
<i>Eloxovaný hliník / Aluminium anodised</i>			
07	šampanský matný / champagne mat	3046 0717 711 250	
10	zlatý matný / gold mat	3046 1017 711 250	
11	strieborný matný / silver mat	3046 1117 711 250	
12	bronzový matný / bronze mat	3046 1217 711 250	



Na objednávku aj ohýbateľné schodové hrany hrúbky 5 mm a 7 mm
On order bendable stair nosings of thickness 5 mm and 7 mm

Schodový profil vrtaný 30x17 mm, hrúbka 7 mm

Stair nosing drilled 30x17 mm, thickness 7 mm

Ukončovaci schodový profil s otvormi na zapustené skrutky sa používa na čisté ukončenie koberca alebo laminátovej podlahy hrúbky 7 mm na schodovej hrane.

Stair nosing with countersunk screw holes is used for a perfect termination of carpet or laminate floor thickness up to 7 mm.

Rez montážou / Cross-section of installation

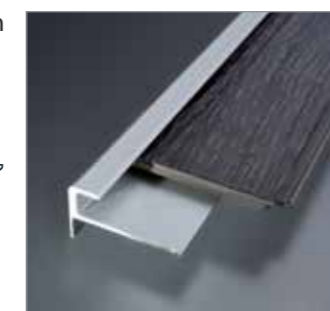
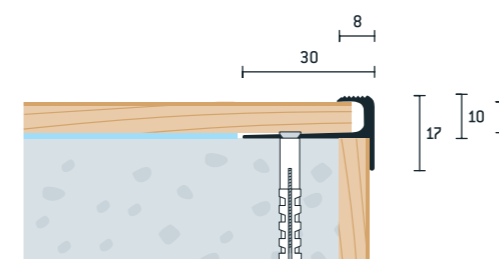

Použitelnosť / Usability



Byt, rodinný dom, kancelária, administratívny objekt

Flat, family house, office, administration building

Kategória namáhania Stress Category



STANDARD

Materiál / Material
hliník / aluminium

Balenie / Packing
individuálne
individually

Objednávkové kódy / Item No.

Povrchová úprava	Surface finishing	Dĺžka / Length	
		250 cm	
<i>Eloxovaný hliník / Aluminium anodised</i>			
07	šampanský matný / champagne mat	3046 0717 411 250	
10	zlatý matný / gold mat	3046 1017 411 250	
11	strieborný matný / silver mat	3046 1117 411 250	
12	bronzový matný / bronze mat	3046 1217 411 250	



Schodový profil 35x20 mm, hrúbka 8 mm Stair nosing 35x20 mm, thickness 8 mm

Schodový profil určený na ukončenie schodovej hrany pri montáži laminátovej podlahy s hrúbkou 8 - 9 mm.
Stair ending profil for laminate with covering thicknesses of 8 - 9 mm.

Rez montážou / Cross-section of installation

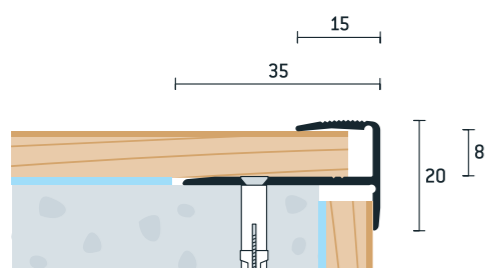

Použitelnosť / Usability



Byt, rodinný dom, kancelária, administratívny objekt

Flat, family house, office, administration building

Kategória namáhania Stress Category



STANDARD

Materiál / Material
hliník / aluminium

Balenie / Packing
individuálne
individually

Objednávkové kódy / Item No.

Povrchová úprava	Surface finishing	Dĺžka / Length	
		90 cm	270 cm
<i>Eloxovaný hliník / Aluminium anodised</i>			
07 šampanský matný	champagne mat	-	3045 0708 111 270
10 zlatý matný	gold mat	-	3045 1008 111 270
11 strieborný matný	silver mat	-	3045 1108 111 270
12 bronzový matný	bronze mat	-	3045 1208 111 270
<i>Dekoratívna fólia v imitácii dreva / Wood pattern clingfilm</i>			
52 buk sylvatica	beech sylvatica	-	3045 5208 111 270
53 buk dulcium	beech dulcium	-	3045 5308 111 270
54 dub alba	oak alba	-	3045 5408 111 270
55 dub robur	oak robur	-	3045 5508 111 270
56 dub asper	oak asper	-	3045 5608 111 270
57 javor altus	maple altus	-	3045 5708 111 270
58 jelša domestica	alder domestica	-	3045 5808 111 270
59 čerešňa sakura	cherry sakura	-	3045 5908 111 270
60 čerešňa rubra	cherry rubra	-	3045 6008 111 270
61 orech regia	walnut regia	-	3045 6108 111 270
62 orech nigra	walnut nigra	-	3045 6208 111 270
63 mahagón sapeli	mahogany sapeli	-	3045 6308 111 270
64 wenge laurentii	wenge laurentii	-	3045 6408 111 270
65 dub canum	oak canum	-	3045 6508 111 270
66 orech clarus	walnut clarus	-	3045 6608 111 270
67 zebrano cremo	zebrano cremo	-	3045 6708 111 270
68 breza siberia	birch siberia	-	3045 6808 111 270

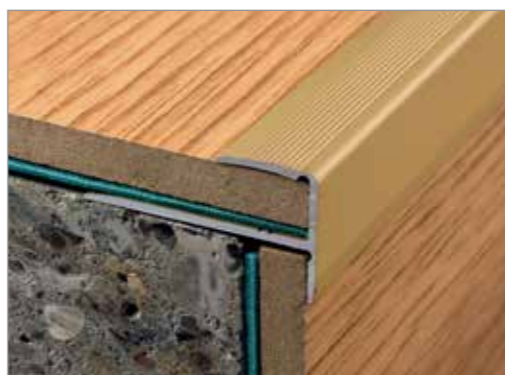

Schodový profil vrtaný 37,5x20 mm, hrúbka 9 - 10,2 mm Stair nosing drilled 37,5x20 mm, thickness 9 - 10,2 mm

NEW

Schodový profil s otvormi na zapustené skrutky sa používa na čisté ukončenie schodovej hrany pri montáži podlahového materiálu hrúbky 9 - 10,2 mm.
Stair ending profile with countersunk screw holes is used for a floor covering thickness 9 - 10,2 mm on the stairs.

Rez montážou / Cross-section of installation

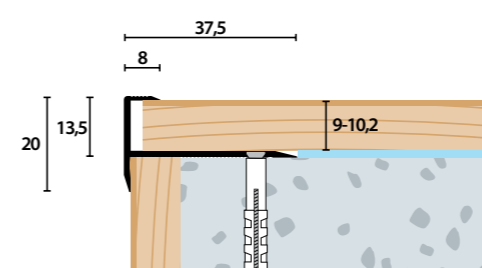

Použitelnosť / Usability



Byt, rodinný dom, kancelária, administratívny objekt

Flat, family house, office, administration building

Kategória namáhania Stress Category



STANDARD

Materiál / Material
hliník / aluminium

Balenie / Packing
individuálne
individually

Objednávkové kódy / Item No.

Povrchová úprava	Surface finishing	Dĺžka / Length	
		90 cm	250 cm
<i>Eloxovaný hliník/Aluminium anodised</i>			
07 šampanský matný	champagne mat	-	3031 0720 411 250
10 zlatý matný	gold mat	-	3031 1020 411 250
11 strieborný matný	silver mat	-	3031 1120 411 250
12 bronzový matný	bronze mat	-	3031 1220 411 250



Schodový profil vrtaný 50x30 mm, hrúbka 13 - 15 mm Stair nosing drilled 50x30 mm, thickness 13 - 15 mm

Schodový profil určený na ukončenie schodovej hrany pri montáži parketovej podlahy s hrúbkou 13 - 15 mm.
Stair ending profile for parquet with covering thicknesses of 13 - 15 mm.

Rez montážou / Cross-section of installation

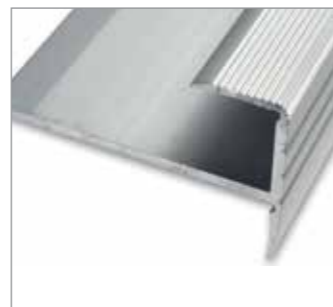
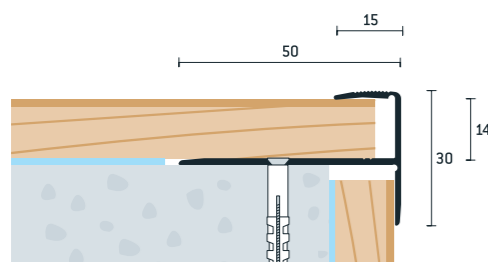

Použitelnosť / Usability



Byt, rodinný dom, kancelária, administratívny objekt

Flat, family house, office, administration building

Kategória namáhania Stress Category

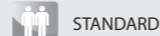

STANDARD

Materiál / Material
hliník / aluminium

Balenie / Packing
individuálne
individually

Objednávkové kódy / Item No.

Povrchová úprava	Surface finishing	Dĺžka / Length	
		250 cm	
<i>Eloxovaný hliník / Aluminium anodised</i>			
10 zlatý matný	gold mat	3032 1014 411 250	
11 strieborný matný	silver mat	3032 1114 411 250	



Schodový profil vrtaný 42,5x35 mm, hrúbka 2,0 - 2,5 mm Stair nosing drilled 42,5x35 mm, thickness 2,0 - 2,5 mm

Schodový profil s otvormi na zapustené skrutky sa používa na ukončenie schodovej hrany pri montáži vinylovej alebo PVC podlahy s hrúbkou 2,0 - 2,5 mm.
Stair nosing with countersunk screw holes is used for a perfect termination of vinyl or PVC floor thicknesses up to 2,0 - 2,5 mm on the stairs.

Rez montážou / Cross-section of installation

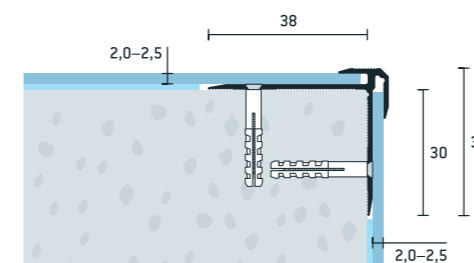

Použitelnosť / Usability



Byt, rodinný dom, kancelária, administratívny objekt

Flat, family house, office, administration building

Kategória namáhania Stress Category



STANDARD

Materiál / Material
hliník / aluminium

Balenie / Packing
individuálne
individually

Objednávkové kódy / Item No.

Povrchová úprava	Surface finishing	Dĺžka / Length	
		250 cm	
<i>Eloxovaný hliník / Aluminium anodised</i>			
07 šampanský matný	champagne mat	3041 0728 411 250	
10 zlatý matný	gold mat	3041 1028 411 250	
11 strieborný matný	silver mat	3041 1128 411 250	
12 bronzový matný	bronze mat	3041 1228 411 250	



Schodový profil vrtaný 47x39 mm, hrúbka 5,0 - 5,5 mm Stair nosing drilled 47x39 mm, thickness 5,0 - 5,5 mm

Schodový profil s otvormi na zapustené skrutky sa používa na ukončenie schodovej hrany pri montáži vinylovej alebo PVC podlahy s hrúbkou 5,0 - 5,5 mm.
Stair nosing with countersunk screw holes is used for a perfect termination of vinyl or PVC floor thicknesses up to 5,0 - 5,5 mm on the stairs.

Rez montážou / Cross-section of installation

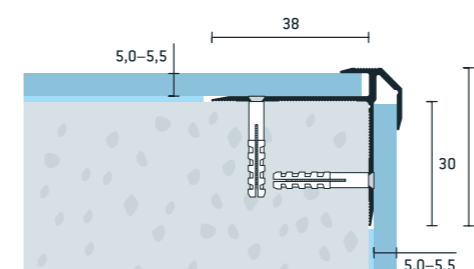

Použitelnosť / Usability



Byt, rodinný dom, kancelária, administratívny objekt

Flat, family house, office, administration building

Kategória namáhania Stress Category



STANDARD

Materiál / Material
hliník / aluminium

Balenie / Packing
individuálne
individually

Objednávkové kódy / Item No.

Povrchová úprava	Surface finishing	Dĺžka / Length	
		250 cm	
<i>Eloxovaný hliník / Aluminium anodised</i>			
07 šampanský matný	champagne mat	3042 0730 411 250	
10 zlatý matný	gold mat	3042 1030 411 250	
11 strieborný matný	silver mat	3042 1130 411 250	
12 bronzový matný	bronze mat	3042 1230 411 250	



Schodový profil vrtaný pre LED osvetlenie 60x45 mm Stair nosing drilled for LED lights 60x45 mm

Schodový profil pre LED osvetlenie s otvormi na zapustené skrutky sa používa na hrany schodov k osvetleniu svetelným káblom. Ideálne riešenie pre osvetlenie schodišť v priestranstvách so zníženou viditeľnosťou, ako napr. kiná, reštaurácie, nočné podniky a pod. V ponuke s kompletným príslušenstvom.

Stair nosing for LED lights with countersunk screw holes is used on edges of steps to illuminate the light cable. Ideal solution for lighting stairs in places with low visibility, for example. cinemas, restaurants or night clubs. Available with complete accessories.

Rez montážou / Cross-section of installation

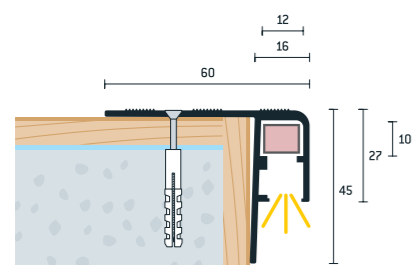

Použitelnosť / Usability



Byt, rodinný dom, kancelária, administratívny objekt

Flat, family house, office, administration building

Kategória namáhania Stress Category



STANDARD

Materiál / Material
hliník / aluminium

Balenie / Packing
individuálne
individually

Objednávkové kódy / Item No.

Povrchová úprava	Surface finishing	Dĺžka / Length
		300 cm
Eloxovaný hliník / Aluminium anodised		
07	šampanský matný / champagne mat	3050 0733 411 300
10	zlatý matný * / gold mat *	3050 1033 411 300
11	strieborný matný / silver mat	3050 1133 411 300
12	bronzový matný * / bronze mat *	3050 1233 411 300

* len na objednávku / only on order



Príslušenstvo k profilu pre LED osvetlenie Accessories for LED lights



Objednávkový kód Item No.	Produktové foto Product photography	Charakteristika Characteristic
LED svetlá v páse biele / LED strip lights in the white		
3061 9905 909 900		LED svetlá v páse biele, delenie pásu 6LED/167mm, dĺžka návinu 360LED/10m, 24 Watt/návin 10m LED strip lights in the white, separably each 6 LED/167 mm, length of roll 360LED/10m, 24 Watt / 10 m roll
Pripojovacia sada pre LED / Connection set for LED lights		
3062 9910 909 150		Pripojovacia sada pre LED svetlá s konektorom, sieťový napájací kábel 150cm, 24 Watt Connection set for LED lights, with lengthwise-connector, power cable 150 cm, 24 Watt
Konektor a teplom zmrštiteľná bužírka / Lengthwise-connector and heat shrinkable tubes for LED lights		
3063 9903 909 999		Pozdĺžny prepájací konektor a teplom zmrštiteľná bužírka pre LED svetlá, balenie 10ks Lengthwise-connector and heat shrinkable tubes for LED lights, packing 10 pcs
Trubica pre LED svetlá transparentná / Tube for LED lights transparent		
3064 7610 909 200		Trubica pre LED svetlá, 10x10mm, akrylát, farba transparentná, dĺžka 200cm Tube for LED lights, 10x10 mm, acrylate, color transparent, length 200 cm
Trubica pre LED svetlá modrá / Tube for LED lights blue		
3064 7710 909 200		Trubica pre LED svetlá, 10x10mm, akrylát, farba modrá, dĺžka 200cm Tube for LED lights, 10x10 mm, acrylate, color blue, length 200 cm
Difúzor pre LED svetlá biely / Diffuser for LED lights white		
3065 7508 909 900		Difúzor pre LED svetlá, 3x8mm, plast, farba biela, dĺžka návinu 10m Diffuser for LED lights, 3x8 mm, plastic, color white, length 10 m
Napájací zdroj / LED-driver		
3066 9920 909 999		Napájací zdroj pre LED osvetlenie, sieťový napájací kábel 200cm, euro pripojovací konektor, 24V/12 Watt LED-driver for LED lights, power cabel 200 cm, Euro connector plug, 24V/12 Watt

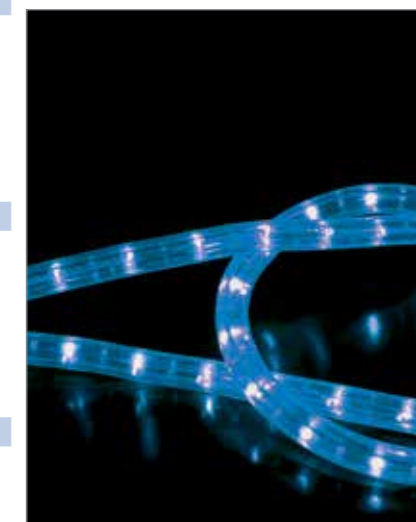
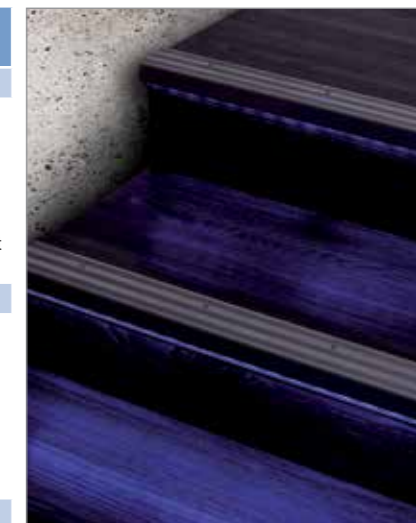



SOKLOVÉ PROFILY SKIRTING PROFILES

Soklové profily sú určené pre elegantné ukončenie a prekrytie nerovností podlahových plôch pri stenách.

Skirting profiles are intended for an elegant termination and covering disparities of floor surfaces with the walls.

SOKLOVÉ PROFILY

Skirting profiles

- Soklový profil s vložkou 60x15 mm
- Soklový profil s vložkou a tesniacou gumou 60x15 mm
- Príslušenstvo k soklovým profilom 60x15 mm
- Obojstranný soklový profil 60x15 mm
- Príslušenstvo k obojstranným soklovým profilom 60x15 mm
- Soklový profil 58x12 mm
- Príslušenstvo k soklovým profilom 58x12 mm
- Soklový profil 40x12 mm

Soklový profil s vložkou 60x15 mm Skirting profile with feather 60x15 mm

Hliníkový soklový profil s plastovou vložkou, ktorá zabezpečuje stále upevnenie vkladaneho podlahového materiálu hrúbky 3 - 11 mm.
Aluminium skirting profile with feather that provides constantly mounting of loaded floor material thickness 3 - 11 mm.

Rez montážou / Cross-section of installation

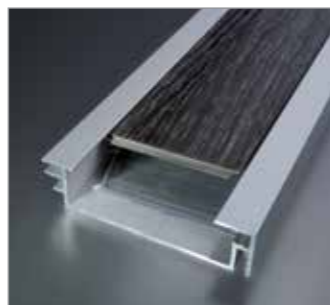
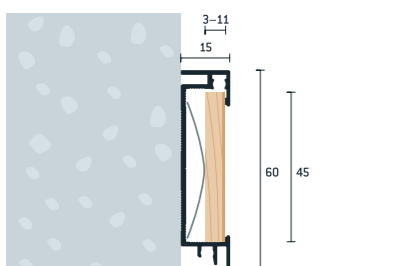

Použitelnosť / Usability



Byt, rodinný dom, kancelária, administratívny objekt

Flat, family house, office, administration building

Kategória namáhania Stress Category



STANDARD

Materiál / Material

hliník / aluminium

Balenie / Packing

individuálne *
individually *

* v balení vrátane plastovej vložky, skrutiek a hmoždín
* inkl. feather, screws and dowels

Objednávkové kódy / Item No.

Povrchová úprava	Surface finishing	Dĺžka / Length
		250 cm
Eloxovaný hliník / Aluminium anodised		
07	šampanský matný champagne mat	3310 0737 411 250
11	strieborný matný silver mat	3310 1137 411 250



Soklový profil s vložkou a tesniacou gumou 60x15 mm Skirting profile with feather and sealing lips in grey 60x15 mm

Hliníkový soklový profil s plastovou vložkou, ktorá zabezpečuje stále upevnenie vkladaneho podlahového materiálu hrúbky 3 - 11 mm. Doplnené o 2 kusy sivej tesniacej gumy.
Aluminium skirting profile with feather that provides constantly mounting of loaded floor material thickness 3 - 11 mm. By 2 pcs of sealing lips in grey.

Rez montážou / Cross-section of installation

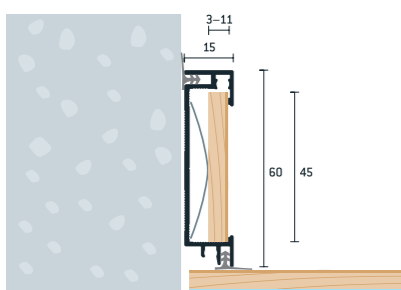

Použitelnosť / Usability



Byt, rodinný dom, kancelária, administratívny objekt

Flat, family house, office, administration building

Kategória namáhania Stress Category



STANDARD

Materiál / Material

hliník / aluminium

Balenie / Packing

individuálne *
individually *

* v balení vrátane plastovej vložky, skrutiek a hmoždín
* inkl. feather, screws and dowels

Objednávkové kódy / Item No.

Povrchová úprava	Surface finishing	Dĺžka / Length
		250 cm
Eloxovaný hliník / Aluminium anodised		
07	šampanský matný* champagne mat*	3310 0738 411 250
11	strieborný matný silver mat	3310 1138 411 250

* len na objednávku / only on order



Príslušenstvo k soklovému profilu 60x15 mm Accessories for skirting profile 60x15 mm



Prvok	Povrchová úprava	Surface finishing	Objednávkový kód Item No.	Produktová fotografia Product photography
Eloxovaný hliník / Aluminium anodised				
Koncový prvok ľavý End cap left	šampanský matný	champagne mat	3310 0737 610 800	
	strieborný matný	silver mat	3310 1137 610 800	
Koncový prvok pravý End cap right	šampanský matný	champagne mat	3310 0737 610 801	
	strieborný matný	silver mat	3310 1137 610 801	
Priamy napájací prvok Connector	šampanský matný	champagne mat	3310 0737 610 802	
	strieborný matný	silver mat	3310 1137 610 802	
Vonkajší roh External corner 90°	šampanský matný	champagne mat	3310 0737 610 803	
	strieborný matný	silver mat	3310 1137 610 803	
Vnútorný roh Internal corner 90°	šampanský matný	champagne mat	3310 0737 610 804	
	strieborný matný	silver mat	3310 1137 610 804	

Materiál / Material
hliník / aluminium

Balenie / Packing
1 ks / 1 pcs

Obojstranný soklový profil 60x15 mm Two-sided skirting profile 60x15 mm

Hliníkový soklový profil s drážkou pre inštaláciu podlahového materiálu hrúbky maximálne 3 mm (vinyl, linoleum,...). Soklový profil je obojstranne použiteľný. V ponuke v dvoch prevedeniach eloxovaného hliníka. Aluminium skirting profile with a groove for installing floor material thickness up to 3 mm (vinyl, linoleum, ...). Skirting profile is mutually useful. Available in two versions anodized aluminium.

Rez montážou / Cross-section of installation

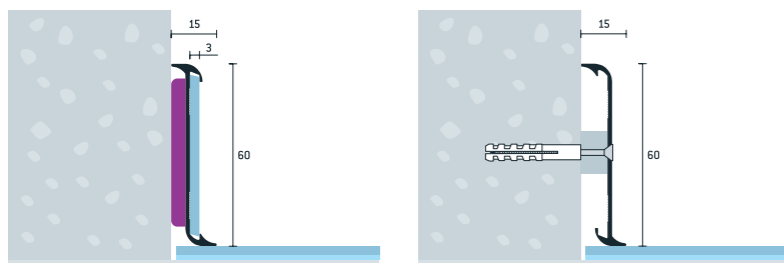

Použitelnosť / Usability



Byt, rodinný dom, kancelária, administratívny objekt

Flat, family house, office, administration building

Kategória namáhania Stress Category

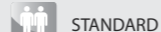

STANDARD

Materiál / Material
hliník / aluminium

Balenie / Packing
individuálne
individually

Objednávkové kódy / Item No.

Povrchová úprava	Surface finishing	Dĺžka / Length
		250 cm
Eloxovaný hliník / Aluminium anodised		
07	šampanský matný / champagne mat	3311 0737 411 250
11	strieborný matný / silver mat	3311 1137 411 250

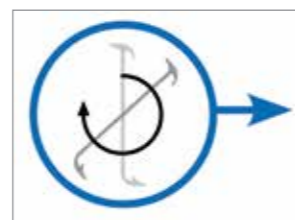

Príslušenstvo k obojstrannému soklovému profilu 60x15 mm Accessories for two-sided skirting profile 60x15 mm



Prvok	Povrchová úprava	Surface finishing	Objednávkový kód Item No.	Produktová fotografia Product photography
Eloxovaný hliník / Aluminium anodised				
Koncový prvok ľavý End cap left	šampanský matný	champagne mat	3311 0737 610 800	
	strieborný matný	silver mat	3311 1137 610 800	
Koncový prvok pravý End cap right	šampanský matný	champagne mat	3311 0737 610 801	
	strieborný matný	silver mat	3311 1137 610 801	
Priamy napájací prvok Connector	šampanský matný	champagne mat	3311 0737 610 802	
	strieborný matný	silver mat	3311 1137 610 802	
Vonkajší roh External corner 90°	šampanský matný	champagne mat	3311 0737 610 803	
	strieborný matný	silver mat	3311 1137 610 803	
Vnútorný roh Internal corner 90°	šampanský matný	champagne mat	3311 0737 610 804	
	strieborný matný	silver mat	3311 1137 610 804	

Materiál / Material
hliník / aluminium

Balenie / Packing
1 ks / 1 pcs

Soklový profil 58x12 mm Skirting profile 58x12 mm

Hliníkový soklový profil vhodný na prekrytie nerovností medzi podlahovým materiálom a stenou.
Aluminium skirting profile suitable for covering disparities between flooring and the wall.

Rez montážou / Cross-section of installation

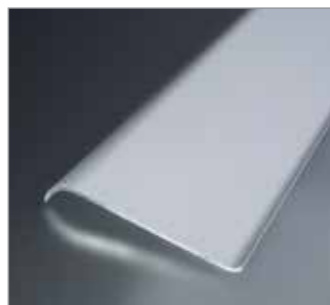
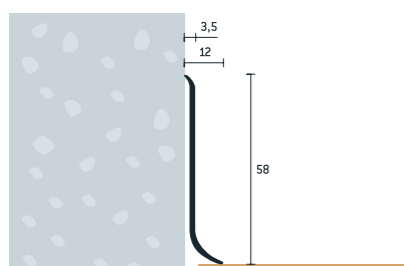

Použitelnosť / Usability



Byt, rodinný dom, kancelária, administratívny objekt

Flat, family house, office, administration building

Kategória namáhania Stress Category



STANDARD

Materiál / Material

hliník / aluminium

Balenie / Packing

individuálne
individually

Objednávkové kódy / Item No.

Povrchová úprava	Surface finishing	Dĺžka / Length
		250 cm
<i>Eloxovaný hliník / Aluminium anodised</i>		
07	šampanský matný / champagne mat	3312 0737 411 250
11	strieborný matný / silver mat	3312 1137 411 250



Soklový profil samolepiaci 58x12 mm Skirting profile self-adhesive 58x12 mm

Samolepiaci hliníkový soklový profil vhodný na prekrytie nerovností medzi podlahovým materiálom a stenou.
Self-adhesive aluminium skirting profile suitable for covering disparities between flooring and the wall.

Rez montážou / Cross-section of installation

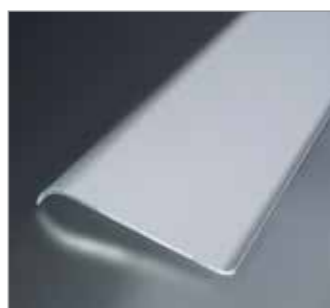
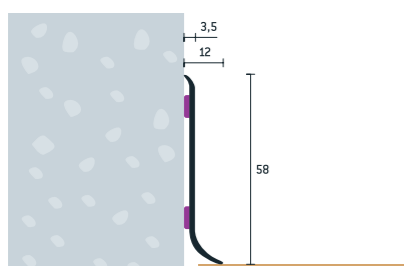

Použitelnosť / Usability



Byt, rodinný dom, kancelária, administratívny objekt

Flat, family house, office, administration building

Kategória namáhania Stress Category



STANDARD

Materiál / Material

hliník / aluminium

Balenie / Packing

individuálne
individually

Objednávkové kódy / Item No.

Povrchová úprava	Surface finishing	Dĺžka / Length
		250 cm
<i>Eloxovaný hliník / Aluminium anodised</i>		
07	šampanský matný / champagne mat	3312 0737 511 250
11	strieborný matný / silver mat	3312 1137 511 250



Príslušenstvo k soklovému profilu 58x12 mm Accessories for skirting profile 58x12 mm

Prvok	Povrchová úprava	Surface finishing	Objednávkový kód Item No.	Produktová fotografia Product photography
<i>Lakované PVC/PVC lacquered</i>				
Koncový prvok ľavý End cap left	šampanský matný	champagne mat	3312 3037 600 800	
	strieborný matný	silver mat	3312 3237 600 800	
Koncový prvok pravý End cap right	šampanský matný	champagne mat	3312 3037 600 801	
	strieborný matný	silver mat	3312 3237 600 801	
Priamy napájací prvok Connector	šampanský matný	champagne mat	3312 3037 600 802	
	strieborný matný	silver mat	3312 3237 600 802	
Vonkajší roh External corner 90°	šampanský matný	champagne mat	3312 3037 600 803	
	strieborný matný	silver mat	3312 3237 600 803	
Vnútorný roh Internal corner 90°	šampanský matný	champagne mat	3312 3037 600 804	
	strieborný matný	silver mat	3312 3237 600 804	

Materiál / Material

PVC / PVC

Balenie / Packing

2 ks daného prvku v balení
2 pcs of accessories in packing

Soklový profil 40x12 mm Skirting profile 40x12 mm

Hliníkový soklový profil vhodný na prekrytie nerovností medzi podlahovým materiálom a stenou.
Aluminium skirting profile suitable for covering disparities between flooring and the wall.

Rez montážou / Cross-section of installation

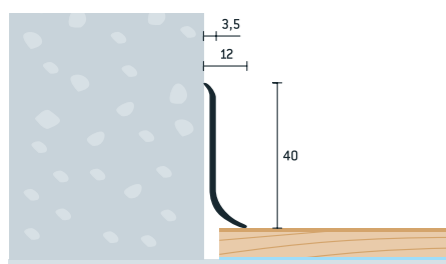

Použitelnosť / Usability



Byt, rodinný dom, kancelária, administratívny objekt

Flat, family house, office, administration building

Kategória namáhania Stress Category



STANDARD

Materiál / Material
hliník / aluminium

Balenie / Packing
individuálne
individually

Objednávkové kódy / Item No.

Povrchová úprava	Surface finishing	Dĺžka / Length	
		250 cm	
<i>Eloxovaný hliník / Aluminium anodised</i>			
07	šampanský matný champagne mat	3312 0730	411 250
11	strieborný matný silver mat	3312 1130	411 250



Soklový profil samolepiaci 40x12 mm Skirting profile self-adhesive 40x12 mm

Samolepiaci hliníkový soklový profil vhodný na prekrytie nerovností medzi podlahovým materiálom a stenou.
Self-adhesive aluminium skirting profile suitable for covering disparities between flooring and the wall.

Rez montážou / Cross-section of installation

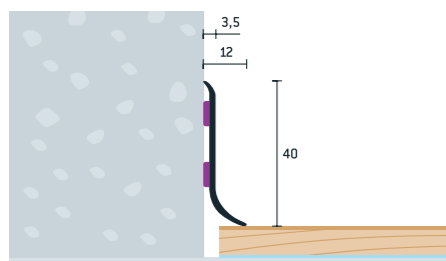

Použitelnosť / Usability



Byt, rodinný dom, kancelária, administratívny objekt

Flat, family house, office, administration building

Kategória namáhania Stress Category



STANDARD

Materiál / Material
hliník / aluminium

Balenie / Packing
individuálne
individually

Objednávkové kódy / Item No.

Povrchová úprava	Surface finishing	Dĺžka / Length	
		250 cm	
<i>Eloxovaný hliník / Aluminium anodised</i>			
07	šampanský matný champagne mat	3312 0730	511 250
11	strieborný matný silver mat	3312 1130	511 250





OCHRANNÉ ROHY

Corner protection angle

- Ochranný rohový profil samolepiaci 30x30 mm
- Ochranný rohový profil samolepiaci 50x50 mm
- Ochranný kútový profil samolepiaci 30x30 mm

OCHRANNÉ ROHY CORNER PROTECTION ANGLE

Samolepiace ochranné rohy a kúty sú určené na ochranu vonkajších a vnútorných rohov stien.

Self-adhesive protective corners are intended to protect internal and external corners of the walls.

Ochranný rohový profil samolepiaci 30x30 mm Corner protection angle self-adhesive 30x30 mm

Hliníkový určený na ochranu vonkajších rohov stien.
Aluminium profile for the protection of external corners of walls.

Rez montážou / Cross-section of installation

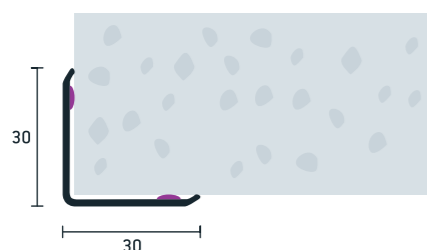

Použitelnosť / Usability



Byt, rodinný dom, kancelária, administratívny objekt

Flat, family house, office, administration building

Kategória namáhania
Stress Category



STANDARD

Materiál / Material
hliník / aluminium

Balenie / Packing
individuálne
individually

Objednávkové kódy / Item No.

Povrchová úprava	Surface finishing	Dĺžka / Length	
		250 cm	
Eloxovaný hliník / Aluminium anodised			
07	šampanský matný champagne mat	3300 0725 511 250	
11	strieborný matný silver mat	3300 1125 511 250	



Ochranný kútový profil samolepiaci 30x30 mm Protective self-adhesive fillet profile 30x30 mm

Hliníkový profil určený na ochranu vnútorných kútov stien.
Aluminium profile intended to protect the internal corners of walls.

Rez montážou / Cross-section of installation

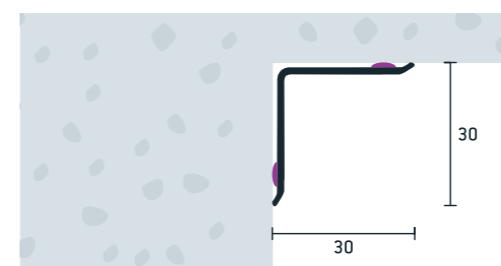

Použitelnosť / Usability



Byt, rodinný dom, kancelária, administratívny objekt

Flat, family house, office, administration building

Kategória namáhania
Stress Category



STANDARD

Materiál / Material
hliník / aluminium

Balenie / Packing
individuálne
individually

Objednávkové kódy / Item No.

Povrchová úprava	Surface finishing	Dĺžka / Length	
		250 cm	
Eloxovaný hliník / Aluminium anodised			
07	šampanský matný champagne mat	3301 0725 511 250	
11	strieborný matný silver mat	3301 1125 511 250	



Ochranný rohový profil samolepiaci 50x50 mm Corner protection angle self-adhesive 50x50 mm

Hliníkový profil určený na ochranu vonkajších rohov stien.
Aluminium profile for the protection of external corners of walls.

Rez montážou / Cross-section of installation

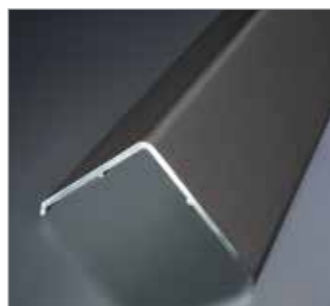
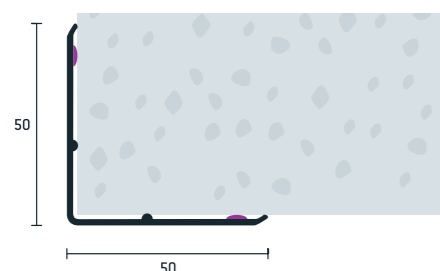

Použitelnosť / Usability



Byt, rodinný dom, kancelária, administratívny objekt

Flat, family house, office, administration building

Kategória namáhania
Stress Category



STANDARD

Materiál / Material
hliník / aluminium

Balenie / Packing
individuálne
individually

Objednávkové kódy / Item No.

Povrchová úprava	Surface finishing	Dĺžka / Length	
		250 cm	
Eloxovaný hliník / Aluminium anodised			
07	šampanský matný champagne mat	3300 0735 511 250	
11	strieborný matný silver mat	3300 1135 511 250	





DOPLNKY COMPLEMENTS

Doplnkový sortiment k interiérovým prechodovým a ukončovacím profilom.

Supplementary assortment for interior cover strips and edge trims.

DOPLNKY Complements

- Tesnenie na dvere samolepiace
- Krytka na podlahu (pre radiátorové rúrky)
- Plstené podložky samolepiace
- Oceľová kotva WELL s plastovou hmoždinou

Tesnenie na dvere samolepiace

Door sealing - self-adhesive

Ideálna ochrana proti prievanu, vetru a nepriaznivému počasiu.
Ideal for protection against draught, wind and bad weather.



Použitelnosť / Usability



Byt, rodinný dom,
kancelária, administr.
objekt, nákupné centrum

Flat, family house, office,
administration building,
shopping centre

Materiál / Material

PVC

Balenie / Packing

individuálne
individually

Objednávkové kódy / Item No.

Farba	Color	Dĺžka / Length	
		100 cm	
<i>PVC</i>			
biela	white	3056 7508 501 100	
hnedá	brown	3056 7108 501 100	
svetlý dub	bright oak	3056 5108 501 100	
orech	walnut	3056 5308 501 100	
transparentná	transparent	3056 7608 501 100	
buk	beech	3056 7708 501 100	



Krytka na podlahu (pre radiátorové rúrky)

Floor cover plates (for radiator pipes)

Krytky na podlahu slúžia na prekrytie otvorov v podlahe alebo v stene v okolí radiátorových rúr a iných potrubí.
Floor cover plates are used for the ends of radiator pipes and other openings for pipes in the floor and wall.



Použitelnosť / Usability



Byt, rodinný dom,
kancelária, administr.
objekt, nákupné centrum

Flat, family house, office,
administration building,
shopping centre

Materiál / Material

polyetylén / polyethylene

Balenie / Packing

10 ks krytiék (kartón)
10 pcs of floor cover
plates (package)

Objednávkové kódy / Item No.

Farba	Color	Priemer / Diameter	
		18/48 mm	22/55 mm
<i>Polyetylén / Polyethylene</i>			
javor	maple	3057 5205 601 018	3057 5205 601 022
buk / dub	beech / oak	3057 5005 601 018	3057 5005 601 022
biela	white	3057 7505 601 018	3057 7505 601 022
orech	walnut	3057 4105 601 018	3057 4105 601 022
čerešňa	cherry	3057 4205 601 018	3057 4205 601 022

Plstené podložky - samolepiace

Felt pads - self-adhesive

Ochrana parketových, laminátových a korkových podláh proti poškodeniu nábytkovými nohami.
Protection of parquet, laminate and cork floors against damage with chair and furniture legs.

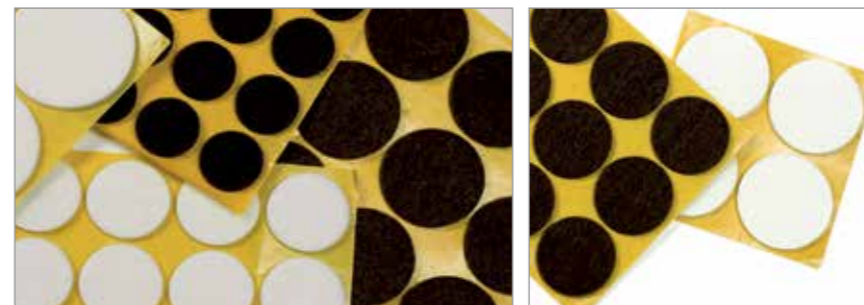

Použitelnosť / Usability



Byt, rodinný dom,
kancelária, administr.
objekt, nákupné centrum

Flat, family house, office,
administration building,
shopping centre

Materiál / Material

plst / felt

Balenie / Packing

pozri tabuľku
"Objednávkové kódy"
see table "Item No."

Objednávkové kódy / Item No.

Farba	Color	Priemer / Average	
		17 mm	22 mm
<i>Plst / Felt</i>			
biela	white	3058 7503 541 017	3058 7503 541 022
hnedá	brown	3058 7103 541 017	3058 7103 541 022
Balenie / Packing		20 ks / pcs	12 ks / pcs
Farba	Color	Priemer / Average	
		28 mm	35 mm
<i>Plst / Felt</i>			
biela	white	3058 7503 541 028	3058 7503 541 035
hnedá	brown	3058 7103 541 028	3058 7103 541 035
Balenie / Packing		9 ks / pcs	4 ks / pcs

Oceľová kotva WELL s plastovou hmoždinkou

Steel anchor WELL with plug

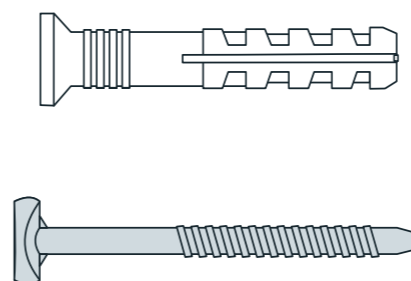

Použitelnosť / Usability



Byt, rodinný dom,
kancelária, administr.
objekt, nákupné centrum

Flat, family house, office,
administration building,
shopping centre

Materiál / Material

oceľ, polypropylén
steel, polypropylen

Balenie / Packing
100 + 100 ks (kartón)
100 + 100 pcs (package)

Objednávkové kódy / Item No.

Farba	Color	Dĺžka / Length
		50 mm
<i>Oceľ, polypropylén / Steel, polypropylen</i>		
prírodná	natural	3274 0535 660 006

Kotviace prvky k systému PRINZ Plugs for system PRINZ

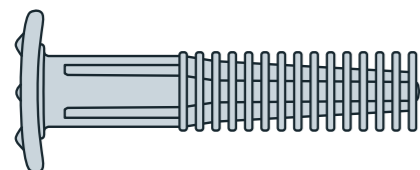

Použitelnosť / Usability



Byt, rodinný dom,
kancelária, administr.
objekt, nákupné centrum

Flat, family house, office,
administration building,
shopping centre

Materiál / Material

nylón / nylon

Balenie / Packing

100 ks (kartón)
100 pcs (package)

Objednávkové kódy / Item No.

Farba	Color	Dĺžka / Length
		36 mm
Nylón / Nylon		
šedá	grey	3108 0171 670 006





- Produktový katalóg Eurofinal
- Ručný vzorkovník povrchových úprav profilov
- Vzorkové šanóny interiérových profilov Eurofinal

MARKETINGOVÉ MATERIÁLY

MARKETING MATERIALS

Účinná propagácia a podpora predaja profilov Eurofinal.

Effective promotion and sales support of profiles Eurofinal.

Produktový katalóg Product catalog

Produktový katalóg interiérových profilov Eurofinal obsahuje kompletný prehľad sortimentu profilov pre parkety, koberce, PVC a linoleum. Podrobný popis použitia jednotlivých profilov vrátane špecifikácie farebného prevedenia, rozmerov a objednávkových kódov je doplnený detailnými fotografiami profilov a ich využitia v interiéri. Moderné grafické spracovanie a prehľadnosť uspokojí všetky požiadavky zákazníkov.

Product catalog of interior profiles Eurofinal contains a complete overview of the range profiles for parquet, carpet, PVC and linoleum. A detailed description of the individual profiles, including color design specifications, dimensions and ordering code is accompanied by detailed photos of profiles and their use in interiors. Modern graphics processing focused to satisfy all customer requirements.

Názov	Name	Objednávkový kód / Item No.
Produktový katalóg	Product catalog	8850 9999 9R9 999

Ručný vzorkovník povrchových úprav profilov Hand sampler of surface finishing of profiles

Ručný vzorkovník dekoratívnych fólií a eloxovaného hliníka je určený pre vyzorovanie kompletnej farebnej škály interiérových profilov Eurofinal. Zväzok obsahuje 22 kusov profilov v dĺžke 85 mm s povrchovou úpravou eloxovaného hliníka a taktiež profily s úpravou dekoratívnych fólií v imitácii dreva.

Hand sampler of decorative foils and anodised aluminum is designed to sample the complete color range of interior profiles Eurofinal. The bunch contains 22 pieces of profiles in lengths of 85 mm, anodized aluminum profiles and also decorative finish foil in wood imitation.

Názov	Name	Objednávkový kód / Item No.
Ručný vzorkovník povrchových úprav profilov	Hand sampler of surface finishing of profiles	8920 9999 9R9 999

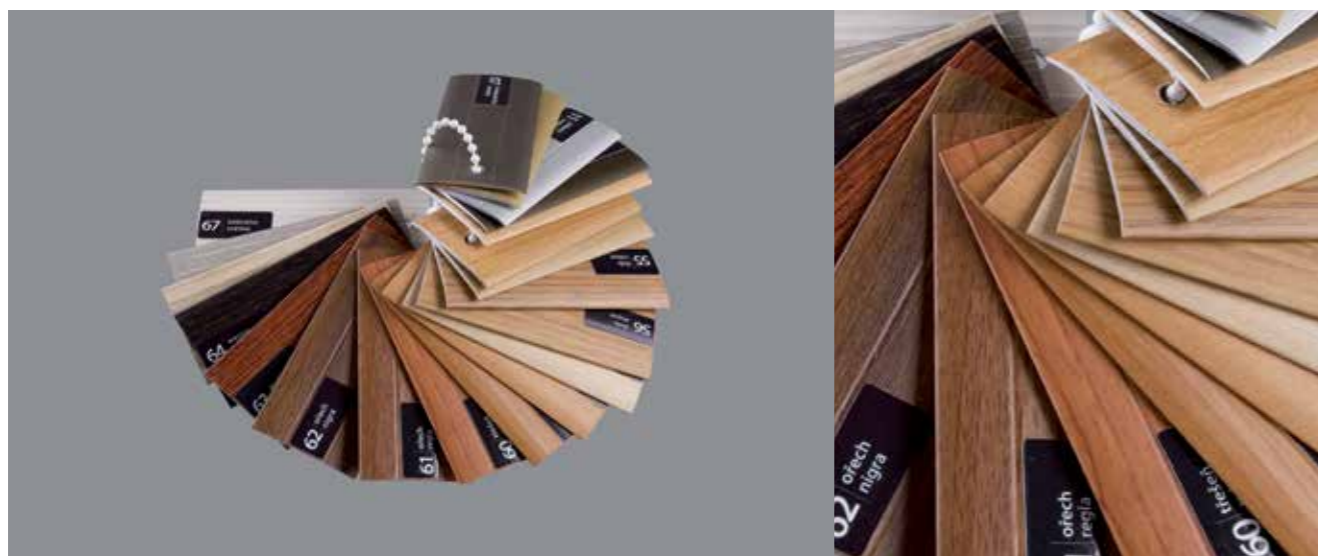

Vzorkové šanóny interiérových profilov Eurofinal Sample folders of interior profiles Eurofinal

Jedinečné riešenie prezentácie profilov pre parkety, koberce, PVC a linoleum. Vzorkovníky pozostávajú z dvoch samostatných šanónov v rámci ktorých je odprezentovaný kompletný sortiment profilov. Šanóny spolu obsahujú 67 reálnych vzoriek profilov a iných komponentov v jednotnej dĺžke 50 mm. Vzorky sú osadené do molitánového lôžka, ktoré je chránené plastovou krycou doskou s kompletným označením profilov.

Unique presentations of profiles for parquets, carpets, PVC and linoleum. Samplers consist of two separate file folders within which we presented a complete range of profiles. Sample folders together contain 67 real samples profiles and other components in a single length of 50 mm. Samples are mounted to foam bed, which is protected by a plastic cover plate with a complete labeled profiles.

Názov	Name	Objednávkový kód / Item No.
Vzorkový šanón ukončovacích a prechodových profilov	Sample folder of edge trims and cover strips	8880 9999 9R9 999
Vzorkový šanón schodových hrán, soklových profilov a ochranných rohov	Sample folder of stair nosing, skirting profiles and corner protection angle	8882 9999 9R9 999



Montáž skrutkou so zápustnou hlavou do plastovej hmoždinky

Mounting by countersunk screw into the nylon plug



- 1 Na podlahe označiť smerovo a osovo stredy dier podľa prechodového (schodového) profilu.**
Mark the central points of the holes axially and directionally according to the cover (stair) strip.
- 2 Vyvrtáť v podlahe otvory pre hmoždinky, priemer vrtáka podľa použitej hmoždinky, hĺbka vrtania podľa dĺžky hmoždinky + 5 až 10 mm.**
Drill holes into the floor for nylon plugs, drill diameter as per the used nylon plug, drilling depth as per the length of the nylon plug + 5 up to 10 mm.
- 3 Do vyvrtaných otvorov naraziť plastové hmoždinky.**
Tap nylon plugs into drilled holes.
- 4 Osadiť prechodový (schodový) profil a preveriť presnosť dier v podlahe voči otvorom v profile.**
Fasten the cover (stair) strip and check if the holes in the floor correspond with the holes in the profile.
- 5 Naskrutkovať samorezné skrutky so zápustnou hlavou.**
Screw the self-drilling countersunk screws.

Skrytá montáž na ocelovú kotvu pre systém WELL

Hidden mounting to the steel anchor for the WELL system



- 1 Vyvrtáť v podlahe otvory pre hmoždinky, priemer vrtáka 6 mm, hĺbka vrtania 40 mm.**
Drill holes into the floor for nylon plugs, drill diameter 6 mm, drilling depth 40 mm.
- 2 Do vyvrtaných otvorov naraziť plastové hmoždinky.**
Tap nylon plugs into drilled holes.
- 3 Nasunúť ocelové kotvy do drážky na spodnej strane prechodového profilu.**
Slip the steel anchors into the groove on the lower part of the cover strip.
- 4 Prechodový profil s nasunutými kotvami osadiť do hmoždínok v podlahe.**
Fasten the cover strip with attached anchors into nylon plugs in the floor.
- 5 Pomocou drevenej podložky a kladiva postupne naraziť prechodový profil.**
Using a wood pad and a hammer tap the cover strip gradually.

Montáž lepením

Mounting by sticking



- 1 Miesto montáže prechodového (schodového) profilu na podlahe odmastiť a odstrániť prachové nečistoty.**
Clean the floor properly from the smear and dust in the place where the cover (stair) strip is going to be mounted.
- 2 Odlepiť ochranný papier zo spodnej časti profilu a postupne smerovo osadiť profil na podlahu.**
Remove the safety paper from the lower part of the profile and fasten the profile directionally on the floor.
- 3 Na podlahe profil postupne dotlačiť, aby lepidlo vytvorilo súvislý kontakt s podkladom.**
In order to make a continual contact of the glue with the foundation, the profile has to be pressed onto the floor gradually.

Skrytá montáž na plastovú kotvu pre systém PRINZ

Hidden mounting to the nylon anchor for the PRINZ system



- 1 Vyvrtáť v podlahe otvory pre plastové montážne kotvy, priemer vrtáka 6 mm, hĺbka vrtania 40 mm.**
Drill holes into the floor for plastic anchors, drill diameter 6 mm, drilling depth 40 mm.
- 2 Nasunúť plastové kotvy do drážky na spodnej strane prechodového profilu.**
Slip the plastic anchors into the groove on the lower part of the cover strip.
- 3 Prechodový profil s nasunutými kotvami osadiť do vyvrtaných dier v podlahe.**
Fasten the cover strip with attached anchors into drilled holes in the floor.
- 4 Pomocou drevenej podložky a kladiva postupne naraziť prechodový profil.**
Using a wood pad and a hammer tap the cover strip gradually.

