

STILLA, a.s.
Palugyayho 1/787
031 01 Liptovský Mikuláš
Slovakia

Tel. +421 44 547 75 50
Fax +421 44 547 75 90

info@eurofinal.eu

www.eurofinal.eu

SK EN

Váš najbližší predajca:

Cenník profilov pre parkety, koberce, PVC a vinyl

Pricelist of floor profiles for parquet, carpet, PVC and vinyl

Platný od 17.4.2023

Eloxovaný hliník

Aluminium anodised



07 šampanský matný^{*1}
champagne mat^{*1}



10 zlatý matný^{*1}
gold mat^{*1}



11 strieborný matný^{*1}
silver mat^{*1}



12 bronzový matný^{*1}
bronze mat^{*1}



30 šampanský brúsený^{*2}
champagne brushed^{*2}

Dekoratívna fólia v imitácii dreva

Wood pattern foil



52 buk sylvatica^{*3}
beech sylvatica^{*3}



54 dub alba^{*3}
oak alba^{*3}



55 dub robur^{*4}
oak robur^{*4}



56 dub asper^{*3}
oak asper^{*3}



57 javor altus^{*3}
maple altus^{*3}



58 jeľa domestica^{*3}
alder domestica^{*3}



59 čerešňa sakura^{*3}
cherry sakura^{*3}



60 čerešňa rubra^{*3}
cherry rubra^{*3}



61 orech regia^{*3}
walnut regia^{*3}



62 orech nigra^{*3}
walnut nigra^{*3}



63 mahagón sapelli^{*3}
mahogany sapelli^{*3}



64 wenge laurentii^{*3}
wenge laurentii^{*3}



65 dub canum^{*4}
oak canum^{*4}



66 orech clarus^{*3}
walnut clarus^{*3}



67 zebrano cremo^{*3}
zebrano cremo^{*3}



68 breza siberia^{*3}
birch siberia^{*3}



69 orech prisca^{*3}
walnut prisca^{*3}



70 limba bosco^{*3}
limba bosco^{*3}



71 dub venus^{*3}
oak venus^{*3}



72 brest rufa^{*3}
elm rufa^{*3}



73 borovica magnum^{*3}
pine magnum^{*3}



74 jaseň bona^{*3}
ash bona^{*3}



75 orech incanto^{*3}
peanut incanto^{*3}



76 orech grando^{*6}
peanut grando^{*6}



77 dub nature^{*6}
oak nature^{*6}



78 dub stella^{*3}
oak stella^{*3}



39 antracit^{*3}
anthracite^{*3}

Lakovaný hliník

Powder-coated aluminium

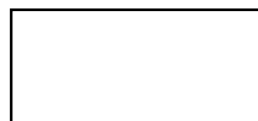

35 lakovaný biely
RAL9003CM^{*5}
white powder-coated^{*5}



39 lakovaný antracit
RAL7016CM^{*5}
anthracite powder-coated^{*5}



40 lakovaný čierny
RAL9005CM^{*5}
black powder-coated^{*5}

Vysvetlivky / Explanations

*1 eloxovaný hliník s hrúbkou eloxu 10 - 15 µ

*2 eloxovaný hliník s hrúbkou eloxu 10 - 15 µ a dodatočnou povrchovou úpravou brúsením

*3 PVC fólia hrúbky 180 - 220 µ

*4 papier s flexibilnou vrstvou PUR laku, hrúbka 180 - 220 µ

*5 lakovaný hliník

*6 PP fólia hrúbky 120 µ

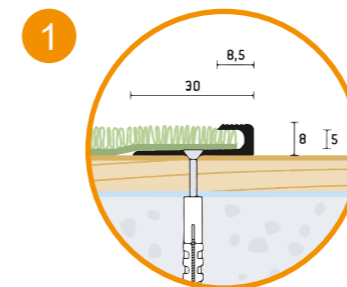

- 1 Montážny rez profilom.
Cross-section of installation.
- 2 Povrchová úprava profilu.
Surface finishing.
- 3 Farebné prevedenie povrchovej úpravy:
eloxovaný hliník, hliník lakovaný alebo dekoratívna fólia v imitácii dreva.
Surface finish colour: aluminium anodised, aluminium powder-coated, wood pattern foil.

Povrchová úprava	Surface finishing	Dĺžka /Length	Cena /Price	Poznámka /Note
		250 cm		
Eloxovaný hliník/Aluminium anodised				
šampanský matný	champagne mat	3004 0708 411 250	17,514 €	
zlatý matný	gold mat	3004 1008 411 250	16,602 €	
strieborný matný	silver mat	3004 1108 411 250	15,993 €	
bronzový matný	bronze mat	3004 1208 411 250	16,514 €	

- 4 Dĺžka profilu.
Profile length.
- 5 Objednávkové kódy.
Order Numbers.
- 6 Cena bez DPH.
Price without VAT.
- 7 Poznámka.
Note.

Použitelnosť

Usability

- Byt, rodinný dom
Flat, family house
- Kancelária, administratívny objekt
Office, administration building
- Obchod, nákupné centrum
Shop, shopping center

Kategória namáhania

Stress Category

- BASIC
Priestory s mierne (minimálne) namáhanými podlahami ako obývacia izba, spáľňa, detská izba a pod.
Areas with mildly strained floors, such as sitting-room, bedroom, children's room, etc.
- STANDARD
Priestory s normálne (stredne) namáhanými podlahami ako kuchyňa, chodba, kancelária a pod.
Areas with normally strained floors, such as kitchen, corridor, office, etc.
- PERFECT
Priestory s veľmi namáhanými podlahami ako chodba, átrium, obchodné a kultúrne centrá, administratívne priestory a pod.
Areas with overly strained floors, such as passage, atrium, business and civil centres, administration buildings, etc.

Ukončovacie profily
Edge trims

2 - 9



Prechodové profily
Cover strips

10 - 23

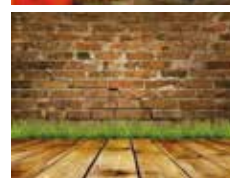

Schodové hrany
Stair nosings

24 - 33



Soklové profily
Skirting profiles

34 - 37

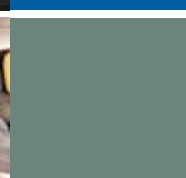

Ochranné rohy
Protecting corners

38 - 39

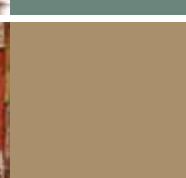

Doplňky
Accessories

40



Ukončovací profil vrtaný 30x8 mm, hrúbka 5 mm

Edge trims drilled 30x8 mm, thickness 5 mm

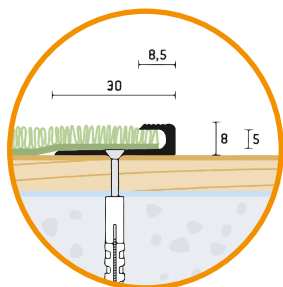

Použitelnost
Usability



Kategória namáhania
Stress Category



Povrchová úprava	Surface finishing	Dĺžka /Length		Cena Price	Poznámka Note
		250 cm			
Eloxovaný hliník/Aluminium anodised					
šampanský matný	champagne mat	3004 0708 411 250	23,118 €		
zlatý matný	gold mat	3004 1008 411 250	22,228 €		
strieborný matný	silver mat	3004 1108 411 250	21,291 €		
bronzový matný	bronze mat	3004 1208 411 250	23,118 €		

Uvedené ceny sú za 1 kus bez DPH.

Ukončovací profil vrtaný 30x10 mm, hrúbka 7 mm

Edge trims drilled 30x10 mm, thickness 7 mm

Povrchová úprava	Surface finishing	Dĺžka /Length		Cena Price	Poznámka Note
		250 cm			
Eloxovaný hliník/Aluminium anodised					
šampanský matný	champagne mat	3004 0710 411 250	23,605 €		
zlatý matný	gold mat	3004 1010 411 250	22,697 €		
strieborný matný	silver mat	3004 1110 411 250	22,143 €		
bronzový matný	bronze mat	3004 1210 411 250	23,605 €		

Uvedené ceny sú za 1 kus bez DPH.

Použitelnost
Usability



Kategória namáhania
Stress Category

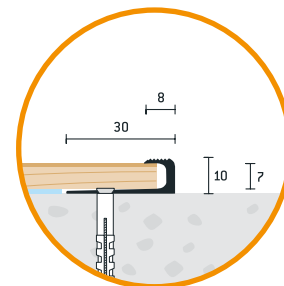

Ukončovací profil vrtaný 28x11 mm, hrúbka 8 mm

Edge trims drilled 28x11 mm, thickness 8 mm

Použitelnost
Usability



Kategória namáhania
Stress Category

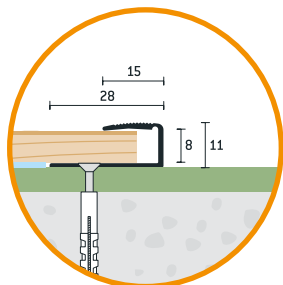

Povrchová úprava	Surface finishing	Dĺžka /Length				Poznámka Note
		90 cm	Cena Price	270 cm	Cena Price	
Eloxovaný hliník / Aluminium anodised						
šampanský matný	champagne mat	3003 0711 411 090	6,461 €	3003 0711 411 270	19,384 €	
zlatý matný	gold mat	3003 1011 411 090	5,969 €	3003 1011 411 270	17,909 €	
strieborný matný	silver mat	3003 1111 411 090	5,708 €	3003 1111 411 270	17,126 €	
bronzový matný	bronze mat	3003 1211 411 090	6,461 €	3003 1211 411 270	19,384 €	
Dekoratívna fólia v imitácii dreva / Wood pattern clingfilm						
buk sylvatica	beech sylvatica	3003 5211 411 090	7,094 €	3003 5211 411 270	21,284 €	
dub alba	oak alba	3003 5411 411 090	7,995 €	3003 5411 411 270	23,988 €	
dub robur	oak robur	3003 5511 411 090	8,767 €	3003 5511 411 270	26,304 €	
dub asper	oak asper	3003 5611 411 090	7,995 €	3003 5611 411 270	23,988 €	
javor altus	maple altus	3003 5711 411 090	7,094 €	3003 5711 411 270	21,284 €	
jeľša domestica	alder domestica	3003 5811 411 090	7,094 €	3003 5811 411 270	21,284 €	
čerešňa sakura	cherry sakura	3003 5911 411 090	7,094 €	3003 5911 411 270	21,284 €	
čerešňa rubra	cherry rubra	3003 6011 411 090	7,094 €	3003 6011 411 270	21,284 €	
orech regia	walnut regia	3003 6111 411 090	7,094 €	3003 6111 411 270	21,284 €	
orech nigra*	walnut nigra*	3003 6211 411 090	7,094 €	3003 6211 411 270	21,284 €	*DOPREDAJ
mahogón sapeli	mahogany sapeli	3003 6311 411 090	7,094 €	3003 6311 411 270	21,284 €	
wenge laurentii	wenge laurentii	3003 6411 411 090	7,094 €	3003 6411 411 270	21,284 €	
dub canum	oak canum	3003 6511 411 090	8,767 €	3003 6511 411 270	26,304 €	
orech clarus	walnut clarus	3003 6611 411 090	7,995 €	3003 6611 411 270	23,988 €	
zebrano cremo	zebrano cremo	3003 6711 411 090	7,094 €	3003 6711 411 270	21,284 €	
breza siberia	birch siberia	3003 6811 411 090	7,094 €	3003 6811 411 270	21,284 €	
orech grando**	walnut grando**	3003 7611 411 090	8,554 €	3003 7611 411 270	25,666 €	**NOVINKA 2023

Uvedené ceny sú za 1 kus bez DPH.

Ukončovací profil vŕtaný 28x13 mm, hrúbka 9-10,2 mm

Edge trims drilled 28x13 mm, thickness 9-10,2 mm

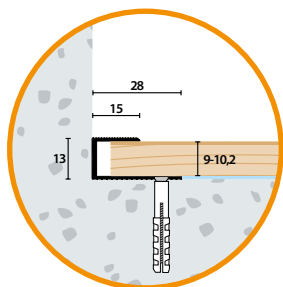

Použitelnosť
Usability



Kategória namáhania
Stress Category



Povrchová úprava	Surface finishing	Dĺžka /Length	Cena Price	Poznámka Note
		270 cm		
Eloxovaný hliník/Aluminium anodised				
šampanský matný	champagne mat	3002 0713 411 270	24,579 €	
zlatý matný	gold mat	3002 1013 411 270	23,633 €	
strieborný matný	silver mat	3002 1113 411 270	22,143 €	
bronzový matný	bronze mat	3002 1213 411 270	24,579 €	

Uvedené ceny sú za 1 kus bez DPH.

Ukončovací profil 32x17,5 mm, hrúbka 14 - 15,2 mm

Edge trims 32x17,5 mm, thickness 14-15,2 mm

Povrchová úprava	Surface finishing	Dĺžka /Length	Cena Price	Poznámka Note
		270 cm		
Eloxovaný hliník/Aluminium anodised				
šampanský matný	champagne mat	3002 0718 611 270	27,319 €	
zlatý matný	gold mat	3002 1018 611 270	26,268 €	
strieborný matný	silver mat	3002 1118 611 270	24,579 €	
bronzový matný	bronze mat	3002 1218 611 270	27,319 €	

Uvedené ceny sú za 1 kus bez DPH.

Použitelnosť
Usability



Kategória namáhania
Stress Category

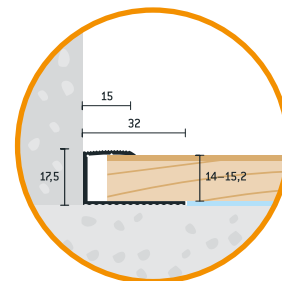

Ukončovací profil vŕtaný 32x18 mm, hrúbka 14-16 mm

Edge trims drilled 32x18 mm, thickness 14-16 mm

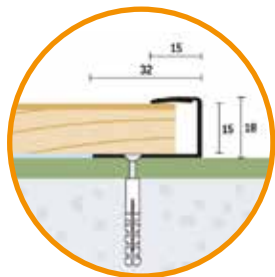

Použitelnosť
Usability



Kategória namáhania
Stress Category



Povrchová úprava	Surface finishing	Dĺžka /Length	Cena Price	Poznámka Note
		270 cm		
Eloxovaný hliník/Aluminium anodised				
šampanský matný**	champagne mat**	3001 0719 411 270	27,357 €	**NOVINKA
zlatý matný*	gold mat*	3001 1019 411 270	24,537 €	*DOPREDAJ
strieborný matný	silver mat	3001 1119 411 270	24,537 €	

Uvedené ceny sú za 1 kus bez DPH.



Ukončovací profil vŕtaný 30x8 mm, hrúbka 5 mm

Ukončovací profil vrtaný 24x6 mm, hrúbka 4,5 mm

Edge trims drilled 24x6 mm, thickness 4,5 mm

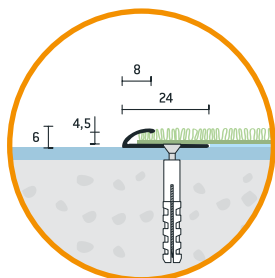

Použitelnosť
Usability



Kategória namáhania
Stress Category



Povrchová úprava	Surface finishing	Dĺžka /Length	Cena Price	Poznámka Note
		270 cm		
Eloxovaný hliník/Aluminium anodised				
šampanský matný	champagne mat	3006 0706 411 270	21,352 €	
zlatý matný	gold mat	3006 1006 411 270	18,247 €	
strieborný matný	silver mat	3006 1106 411 270	17,516 €	
bronzový matný	bronze mat	3006 1206 411 270	18,977 €	

Uvedené ceny sú za 1 kus bez DPH.

Ukončovací profil samolepiaci 24x6 mm, hrúbka 4,5 mm

Edge trims self-adhesive 24x6 mm, thickness 4,5 mm

Povrchová úprava	Surface finishing	Dĺžka /Length	Cena Price	Poznámka Note
		270 cm		
Eloxovaný hliník/Aluminium anodised				
šampanský matný	champagne mat	3006 0706 511 270	25,643 €	
zlatý matný	gold mat	3006 1006 511 270	23,455 €	
strieborný matný	silver mat	3006 1106 511 270	22,383 €	
bronzový matný	bronze mat	3006 1206 511 270	23,788 €	

Uvedené ceny sú za 1 kus bez DPH.

Použitelnosť
Usability



Kategória namáhania
Stress Category

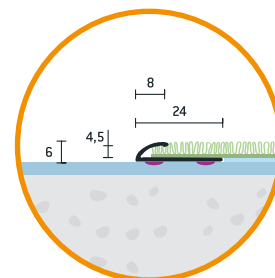

Ukončovací profil vrtaný 18x3 mm, hrúbka 2 mm

Edge trims drilled 18x3 mm, thickness 2 mm

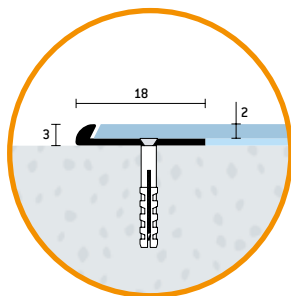

Použitelnosť
Usability



Kategória namáhania
Stress Category



Povrchová úprava	Surface finishing	Dĺžka /Length	Cena Price	Poznámka Note
		250 cm		
Eloxovaný hliník/Aluminium anodised				
šampanský matný	champagne mat	3013 0703 411 250	17,333 €	
zlatý matný	gold mat	3013 1003 411 250	16,667 €	
strieborný matný	silver mat	3013 1103 411 250	15,385 €	
bronzový matný	bronze mat	3013 1203 411 250	17,333 €	

Uvedené ceny sú za 1 kus bez DPH.

Ukončovací profil 21x3,5 mm, hrúbka 2 mm

Edge trims self-adhesive 21x3,5 mm, thickness 2 mm

Povrchová úprava	Surface finishing	Dĺžka /Length	Cena Price	Poznámka Note
		250 cm		
Bez povrchovej úpravy/Without surface finishing				
prírodný hliník	natural aluminium	3015 0104 611 250	12,352 €	
Eloxovaný hliník/Aluminium anodised				
zlatý matný	gold mat	3015 1004 611 250	13,492 €	
strieborný matný	silver mat	3015 1104 611 250	12,974 €	
bronzový matný	bronze mat	3015 1204 611 250	14,105 €	

Uvedené ceny sú za 1 kus bez DPH.

Použitelnosť
Usability



Kategória namáhania
Stress Category

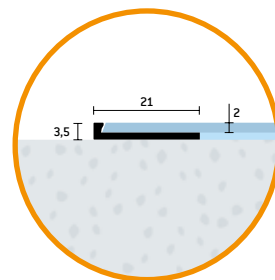

Ukončovací profil ohýbatelný 21x3,5 mm, hrúbka 2 mm

Edge trims bendable 21x3,5 mm, thickness 2 mm

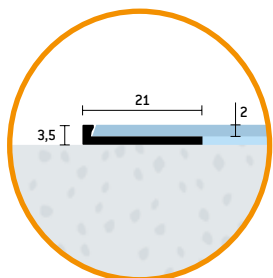

Použitelnosť
Usability



Kategória namáhania
Stress Category



Povrchová úprava	Surface finishing	Dĺžka /Length	Cena Price	Poznámka Note
		250 cm		
Bez povrchovej úpravy/Without surface finishing				
prírodný hliník	natural aluminium	3015 0104 711 250	17,101 €	
Eloxovaný hliník/Aluminium anodised				
zlatý matný	gold mat	3015 1004 711 250	21,819 €	
strieborný matný	silver mat	3015 1104 711 250	21,047 €	
bronzový matný	bronze mat	3015 1204 711 250	22,691 €	

Uvedené ceny sú za 1 kus bez DPH.

Ukončovací profil 21x4,5 mm, hrúbka 3 mm

Edge trims 21x4,5 mm, thickness 3 mm

Povrchová úprava	Surface finishing	Dĺžka /Length	Cena Price	Poznámka Note
		250 cm		
Bez povrchovej úpravy/Without surface finishing				
prírodný hliník	natural aluminium	3015 0105 611 250	12,839 €	
Eloxovaný hliník/Aluminium anodised				
zlatý matný	gold mat	3015 1005 611 250	13,955 €	
strieborný matný	silver mat	3015 1105 611 250	13,674 €	
bronzový matný	bronze mat	3015 1205 611 250	14,590 €	

Uvedené ceny sú za 1 kus bez DPH.

Použitelnosť
Usability



Kategória namáhania
Stress Category

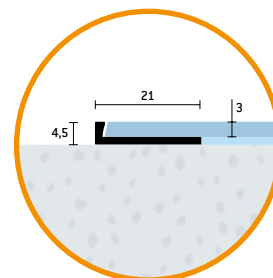
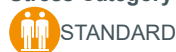

Ukončovací profil ohýbatelný 21x4,5 mm, hrúbka 3 mm

Edge trims bendable 21x4,5 mm, thickness 3 mm

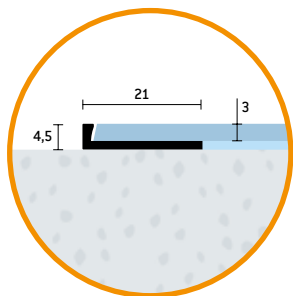

Použitelnosť
Usability



Kategória namáhania
Stress Category



Povrchová úprava	Surface finishing	Dĺžka /Length	Cena Price	Poznámka Note
		250 cm		
Bez povrchovej úpravy/Without surface finishing				
prírodný hliník	natural aluminium	3015 0105 711 250	17,284 €	
Eloxovaný hliník/Aluminium anodised				
zlatý matný	gold mat	3015 1005 711 250	22,170 €	
strieborný matný	silver mat	3015 1105 711 250	21,778 €	
bronzový matný	bronze mat	3015 1205 711 250	23,057 €	

Uvedené ceny sú za 1 kus bez DPH.

Ukončovací profil vrtaný 32x4,8 mm, hrúbka 3 mm

Edge trims drilled 32x4,8 mm, thickness 3 mm

Povrchová úprava	Surface finishing	Dĺžka /Length	Cena Price	Poznámka Note
		300 cm		
Eloxovaný hliník/Aluminium anodised				
šampanský matný	champagne mat	3009 0705 411 300	26,223 €	
zlatý matný	gold mat	3009 1005 411 300	25,214 €	
strieborný matný	silver mat	3009 1105 411 300	23,726 €	
bronzový matný	bronze mat	3009 1205 411 300	26,223 €	

Uvedené ceny sú za 1 kus bez DPH.

Použitelnosť
Usability



Kategória namáhania
Stress Category

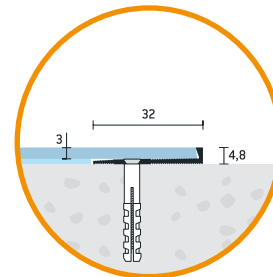

Ukončovací kútový profil vŕtaný 29x29 mm, hrúbka 2,5 mm

Corner trims drilled 29x29 mm, thickness 2,5 mm

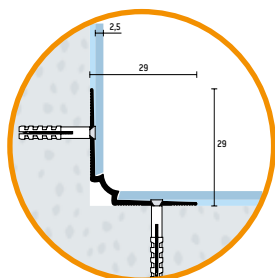

Použitelnosť
Usability



Kategória namáhania
Stress Category



Povrchová úprava	Surface finishing	Dĺžka /Length	Cena Price	Poznámka Note
		250 cm		
Eloxovaný hliník/Aluminium anodised				
šampanský matný	champagne mat	3014 0724 411 250	26,953 €	
zlatý matný	gold mat	3014 1024 411 250	25,917 €	
strieborný matný	silver mat	3014 1124 411 250	24,579 €	
bronzový matný	bronze mat	3014 1224 411 250	26,953 €	

Uvedené ceny sú za 1 kus bez DPH.

Ukončovací kútový profil vŕtaný 27x27 mm, hrúbka 5,0 mm

Corner trims drilled 27x27 mm, thickness 5,0 mm

NOVINKA
2023

Povrchová úprava	Surface finishing	Dĺžka /Length	Cena Price	Poznámka Note
		250 cm		
Eloxovaný hliník/Aluminium anodised				
šampanský matný	champagne mat	3014 0723 411 250	25,632 €	
strieborný matný	silver mat	3014 1123 411 250	23,225 €	

Uvedené ceny sú za 1 kus bez DPH.

Použitelnosť
Usability



Kategória namáhania
Stress Category

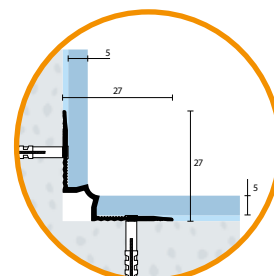

Ukončovací kútový profil samolepiaci 20x15 mm, hrúbka 0-22 mm

Corner trims self-adhesive 20x15 mm, thickness 0-22 mm

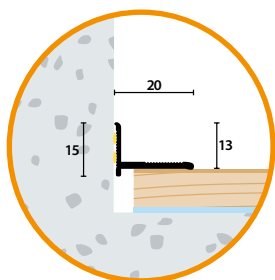

Použitelnosť
Usability



Kategória namáhania
Stress Category



Povrchová úprava	Surface finishing	Dĺžka /Length	Cena Price	Poznámka Note
		270 cm		
Eloxovaný hliník/Aluminium anodised				
šampanský matný	champagne mat	3200 0715 511 270	25,530 €	
strieborný matný	silver mat	3200 1115 511 270	23,507 €	
Lakovaný hliník / Aluminium powder-coated				
lakovaný biely	white powder-coated	3200 3515 511 270	30,870 €	
lakovaný antracitový	anthracite powder-coated	3200 3915 511 270	30,870 €	

Uvedené ceny sú za 1 kus bez DPH.



Ukončovací kútový profil samolepiaci 20x15 mm, hrúbka 0-22 mm

Ukončovací profil vrtaný 32x6 mm, hrúbka 4 mm

Edge trims drilled 32x6 mm, thickness 4 mm

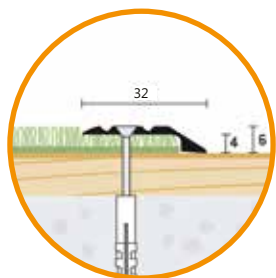

Použitelnosť
Usability



Kategória namáhania
Stress Category



Povrchová úprava	Surface finishing	Dĺžka /Length	Cena Price	Poznámka Note
		270 cm		
Eloxovaný hliník/Aluminium anodised				
šampanský matný	champagne mat	3008 0706 411 270	25,547 €	
zlatý matný	gold mat	3008 1006 411 270	24,650 €	
strieborný matný	silver mat	3008 1106 411 270	24,176 €	
bronzový matný	bronze mat	3008 1206 411 270	25,547 €	

Uvedené ceny sú za 1 kus bez DPH.

Ukončovací profil samolepiaci 32x6 mm, hrúbka 4 mm

Edge trims self-adhesive 32x6 mm, thickness 4 mm

Povrchová úprava	Surface finishing	Dĺžka /Length	Cena Price	Poznámka Note
		270 cm		
Eloxovaný hliník/Aluminium anodised				
šampanský matný	champagne mat	3008 0706 511 270	21,837 €	
zlatý matný	gold mat	3008 1006 511 270	20,854 €	
strieborný matný	silver mat	3008 1106 511 270	20,334 €	
bronzový matný	bronze mat	3008 1206 511 270	21,837 €	

Uvedené ceny sú za 1 kus bez DPH.

Použitelnosť
Usability



Kategória namáhania
Stress Category

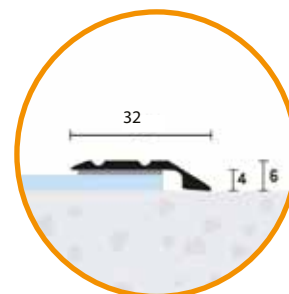

Ukončovací profil vrtaný 38x10 mm, hrúbka 8 mm

Edge trims drilled 38x10 mm, thickness 8 mm

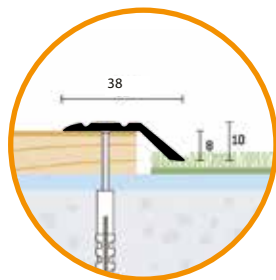

Použitelnosť
Usability



Kategória namáhania
Stress Category



Povrchová úprava	Surface finishing	Dĺžka /Length	Cena Price	Poznámka Note
		270 cm		
Eloxovaný hliník/Aluminium anodised				
šampanský matný	champagne mat	3008 0710 411 270	27,877 €	
zlatý matný	gold mat	3008 1010 411 270	26,802 €	
strieborný matný	silver mat	3008 1110 411 270	26,232 €	
bronzový matný	bronze mat	3008 1210 411 270	27,877 €	

Uvedené ceny sú za 1 kus bez DPH.

Ukončovací profil samolepiaci 38x10 mm, hrúbka 8 mm

Edge trims self-adhesive 38x10 mm, thickness 8 mm

Povrchová úprava	Surface finishing	Dĺžka /Length	Cena Price	Poznámka Note
		270 cm		
Eloxovaný hliník/Aluminium anodised				
šampanský matný	champagne mat	3008 0710 511 270	24,393 €	
zlatý matný	gold mat	3008 1010 511 270	23,214 €	
strieborný matný	silver mat	3008 1110 511 270	22,589 €	
bronzový matný	bronze mat	3008 1210 511 270	24,393 €	

Uvedené ceny sú za 1 kus bez DPH.

Použitelnosť
Usability



Kategória namáhania
Stress Category

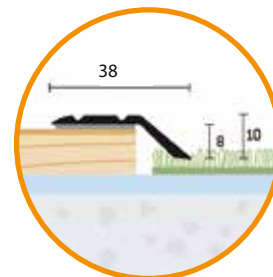

Ukončovací profil vrtaný 47x16 mm, hrúbka 14 mm

Edge trims drilled 47x16 mm, thickness 14 mm

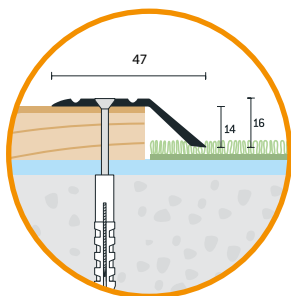

Použitelnosť Usability



Kategória namáhania Stress Category



Povrchová úprava	Surface finishing	Dĺžka /Length	Cena Price	Poznámka Note
		270 cm		
Eloxovaný hliník/Aluminium anodised				
šampanský matný	champagne mat	3008 0716 411 270	31,906 €	
zlatý matný	gold mat	3008 1016 411 270	30,569 €	
strieborný matný	silver mat	3008 1116 411 270	29,861 €	
bronzový matný	bronze mat	3008 1216 411 270	31,906 €	

Uvedené ceny sú za 1 kus bez DPH.

Ukončovací profil samolepiaci 47x16 mm, hrúbka 14 mm

Edge trims self-adhesive 47x16 mm, thickness 14 mm

Povrchová úprava	Surface finishing	Dĺžka /Length	Cena Price	Poznámka Note
		270 cm		
Eloxovaný hliník/Aluminium anodised				
šampanský matný	champagne mat	3008 0716 511 270	28,812 €	
zlatý matný	gold mat	3008 1016 511 270	27,346 €	
strieborný matný	silver mat	3008 1116 511 270	26,569 €	
bronzový matný	bronze mat	3008 1216 511 270	28,812 €	

Uvedené ceny sú za 1 kus bez DPH.

Použitelnosť Usability



Kategória namáhania Stress Category

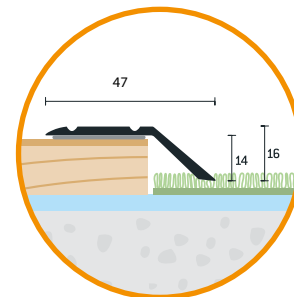
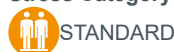

Ukončovací profil vrtaný 52x24 mm, hrúbka 22 mm

Edge trims drilled 52x24 mm, thickness 22 mm

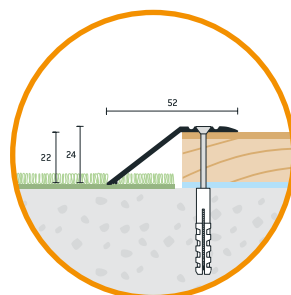

Použitelnosť Usability



Kategória namáhania Stress Category



Povrchová úprava	Surface finishing	Dĺžka /Length	Cena Price	Poznámka Note
		270 cm		
Eloxovaný hliník/Aluminium anodised				
šampanský matný	champagne mat	3008 0722 411 270	37,182 €	
zlatý matný	gold mat	3008 1022 411 270	35,752 €	
strieborný matný	silver mat	3008 1122 411 270	33,833 €	
bronzový matný	bronze mat	3008 1222 411 270	37,182 €	

Uvedené ceny sú za 1 kus bez DPH.

Ukončovací profil samolepiaci 52x24 mm, hrúbka 22 mm

Edge trims self-adhesive 52x24 mm, thickness 22 mm

Povrchová úprava	Surface finishing	Dĺžka /Length	Cena Price	Poznámka Note
		270 cm		
Eloxovaný hliník/Aluminium anodised				
šampanský matný	champagne mat	3008 0722 511 270	32,949 €	
zlatý matný	gold mat	3008 1022 511 270	32,616 €	
strieborný matný	silver mat	3008 1122 511 270	30,195 €	
bronzový matný	bronze mat	3008 1222 511 270	32,949 €	

Uvedené ceny sú za 1 kus bez DPH.

Použitelnosť Usability



Kategória namáhania Stress Category

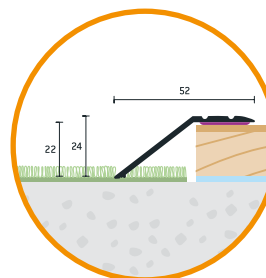

Ukončovací profil vŕtaný 80x17 mm, hrúbka 8,5 - 15 mm

Edge trims drilled 80x17 mm, thickness 8,5 - 15 mm

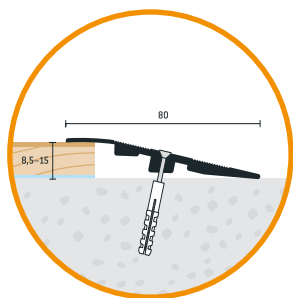

Použitelnosť
Usability



Kategória namáhania
Stress Category



Povrchová úprava	Surface finishing	Dĺžka /Length	Cena Price	Poznámka Note
		270 cm		
Eloxovaný hliník/Aluminium anodised				
šampanský matný	champagne mat	3005 0717 411 270	77,244 €	
zlatý matný	gold mat	3005 1017 411 270	74,273 €	
strieborný matný	silver mat	3005 1117 411 270	72,617 €	
bronzový matný	bronze mat	3005 1217 411 270	77,244 €	

Uvedené ceny sú za 1 kus bez DPH.



Ukončovací profil vŕtaný 80x17 mm, hrúbka 8,5 - 15 mm

Ukončovací profil vŕtaný 38x5 mm, hrúbka 3 mm

Edge trims drilled 38x5 mm, thickness 3 mm

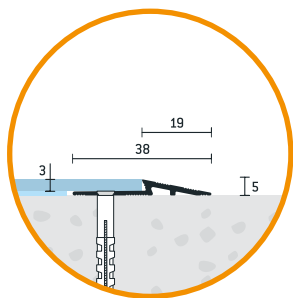

Použitelnosť
Usability



Kategória namáhania
Stress Category



Povrchová úprava	Surface finishing	Dĺžka /Length	Cena Price	Poznámka Note
		270 cm		
Eloxovaný hliník/Aluminium anodised				
šampanský matný	champagne mat	3012 0705 411 270	26,162 €	
zlatý matný	gold mat	3012 1005 411 270	25,156 €	
strieborný matný	silver mat	3012 1105 411 270	23,544 €	
bronzový matný	bronze mat	3012 1205 411 270	26,162 €	

Uvedené ceny sú za 1 kus bez DPH.



Ukončovací profil vŕtaný 38x5 mm, hrúbka 3 mm

Prechodový profil vŕtaný 25x2,5 mm

Cover strips drilled 25x2,5 mm

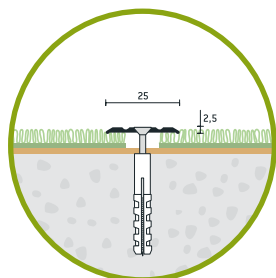

Použitelnosť
Usability



Kategória namáhania
Stress Category



Povrchová úprava	Surface finishing	Dĺžka /Length	Cena Price	Poznámka Note
		270 cm		
Eloxovaný hliník/Aluminium anodised				
šampanský matný	champagne mat	3016 0703 411 270	19,769 €	
zlatý matný	gold mat	3016 1003 411 270	19,008 €	
strieborný matný	silver mat	3016 1103 411 270	18,186 €	
bronzový matný	bronze mat	3016 1203 411 270	19,769 €	

Uvedené ceny sú za 1 kus bez DPH.

Prechodový profil vŕtaný 32x5 mm

Cover strips drilled 32x5 mm

Povrchová úprava	Surface finishing	Dĺžka /Length	Cena Price	Poznámka Note
		270 cm		
Eloxovaný hliník/Aluminium anodised				
šampanský matný	champagne mat	3018 0705 411 270	23,601 €	
zlatý matný	gold mat	3018 1005 411 270	22,746 €	
strieborný matný	silver mat	3018 1105 411 270	22,293 €	
bronzový matný	bronze mat	3018 1205 411 270	23,601 €	
šampanský brúsený	champagne brushed	3018 3005 411 270	27,569 €	

Uvedené ceny sú za 1 kus bez DPH.

Použitelnosť
Usability



Kategória namáhania
Stress Category

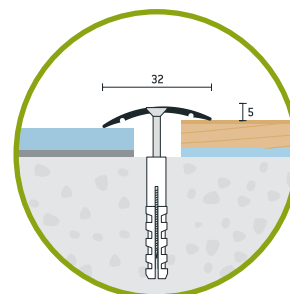

Prechodový profil vŕtaný 25x2,5 mm

Prechodový profil samolepiaci 32x5 mm Cover strips self-adhesive 32x5 mm

Použitelnosť Usability



Kategória namáhania Stress Category

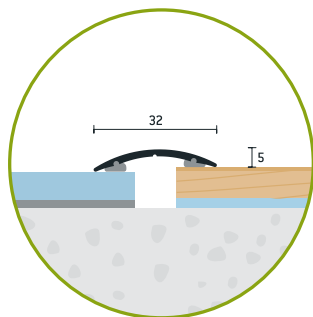

Povrchová úprava	Surface finishing	Dĺžka /Length				Poznámka Note
		90 cm	Cena Price	270 cm	Cena Price	
Eloxovaný hliník / Aluminium anodised						
šampanský matný	champagne mat	3018 0705 511 090	6,777 €	3018 0705 511 270	20,329 €	
zlatý matný	gold mat	3018 1005 511 090	6,465 €	3018 1005 511 270	19,391 €	
strieborný matný	silver mat	3018 1105 511 090	6,299 €	3018 1105 511 270	18,894 €	
bronzový matný	bronze mat	3018 1205 511 090	6,777 €	3018 1205 511 270	20,329 €	
šampanský brúsený	champagne brushed	3018 3005 511 090	8,347 €	3018 3005 511 270	25,040 €	
Lakovaný hliník / Aluminium powder-coated						
lakovaný biely	white powder-coated	3018 3505 511 090	7,600 €	3018 3505 511 270	22,797 €	
lakovaný čierny	black powder-coated	3018 4005 511 090	7,600 €	3018 4005 511 270	22,797 €	
Dekoratívna fólia v imitácii dreva / Wood pattern clingfilm						
buk sylvatica	beech sylvatica	3018 5205 511 090	8,065 €	3018 5205 511 270	24,191 €	
dub alba	oak alba	3018 5405 511 090	8,962 €	3018 5405 511 270	26,883 €	
dub robur	oak robur	3018 5505 511 090	9,707 €	3018 5505 511 270	29,117 €	
dub asper	oak asper	3018 5605 511 090	8,962 €	3018 5605 511 270	26,883 €	
javor altus	maple altus	3018 5705 511 090	8,065 €	3018 5705 511 270	24,191 €	
jeľša domestica	alder domestica	3018 5805 511 090	8,065 €	3018 5805 511 270	24,191 €	
čerešňa sakura	cherry sakura	3018 5905 511 090	8,065 €	3018 5905 511 270	24,191 €	
čerešňa rubra	cherry rubra	3018 6005 511 090	8,065 €	3018 6005 511 270	24,191 €	
orech regia	walnut regia	3018 6105 511 090	8,065 €	3018 6105 511 270	24,191 €	
mahagón sapeli	mahogany sapeli	3018 6305 511 090	8,065 €	3018 6305 511 270	24,191 €	
wenge laurentii	wenge laurentii	3018 6405 511 090	8,065 €	3018 6405 511 270	24,191 €	
dub canum	oak canum	3018 6505 511 090	9,707 €	3018 6505 511 270	29,117 €	
orech clarus	walnut clarus	3018 6605 511 090	8,962 €	3018 6605 511 270	26,883 €	
zebrano cremo	zebrano cremo	3018 6705 511 090	8,065 €	3018 6705 511 270	24,191 €	
breza siberia	birch siberia	3018 6805 511 090	8,065 €	3018 6805 511 270	24,191 €	
orech prisca	walnut prisca	3018 6905 511 090	8,065 €	3018 6905 511 270	24,191 €	
limba bosco	limba bosco	3018 7005 511 090	8,962 €	3018 7005 511 270	26,883 €	
dub venus	oak venus	3018 7105 511 090	8,962 €	3018 7105 511 270	26,883 €	
brest rufa	elm rufa	3018 7205 511 090	8,962 €	3018 7205 511 270	26,883 €	
borovica magnum	pine magnum	3018 7305 511 090	8,962 €	3018 7305 511 270	26,883 €	
jaseň bona	ash bona	3018 7405 511 090	8,962 €	3018 7405 511 270	26,883 €	
orech incanto	walnut incanto	3018 7505 511 090	8,962 €	3018 7505 511 270	26,883 €	
orech grando**	walnut grando**	3018 7605 511 090	9,519 €	3018 7605 511 270	28,552 €	**NOVINKA 2023
dub nature°	oak nature°	3018 7705 511 090	9,519 €	3018 7705 511 270	28,552 €	*PRIPRAVUJEME
dub stella°	oak stella°	3018 7805 511 090	8,962 €	3018 7805 511 270	26,883 €	*PRIPRAVUJEME
antracit°	anthracite°	3018 3905 511 090	-	3018 3905 511 270	-	*PRIPRAVUJEME

Uvedené ceny sú za 1 kus bez DPH.



Prechodový profil samolepiaci 32x5mm

Prechodový profil vŕtaný 38x2,5 mm

Cover strips drilled 38x2,5 mm

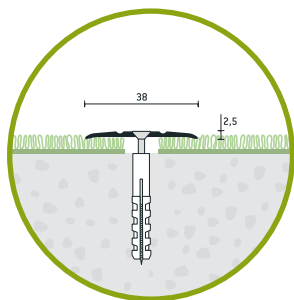

Použitelnosť
Usability



Kategória namáhania
Stress Category



STANDARD

Povrchová úprava	Surface finishing	Dĺžka / Length	Cena / Price	Poznámka / Note
		270 cm		
Eloxovaný hliník/Aluminium anodised				
šampanský matný	champagne mat	3017 0703 411 270	24,733 €	
zlatý matný	gold mat	3017 1003 411 270	23,754 €	
strieborný matný	silver mat	3017 1103 411 270	23,235 €	
bronzový matný	bronze mat	3017 1203 411 270	24,733 €	

Uvedené ceny sú za 1 kus bez DPH.

Prechodový profil samolepiaci 38x2,5 mm

Cover strips self-adhesive 38x2,5 mm

Povrchová úprava	Surface finishing	Dĺžka / Length	Cena / Price	Poznámka / Note
		270 cm		
Eloxovaný hliník / Aluminium anodised				
šampanský matný	champagne mat	3017 0703 511 270	21,571 €	
zlatý matný	gold mat	3017 1003 511 270	20,496 €	
strieborný matný	silver mat	3017 1103 511 270	19,927 €	
bronzový matný	bronze mat	3017 1203 511 270	21,571 €	
Dekoratívna fólia v imitácii dreva / Wood pattern clingfilm				
buk sylvatica	beech sylvatica	3017 5203 511 270	24,962 €	
dub alba	oak alba	3017 5403 511 270	27,700 €	
dub robur	oak robur	3017 5503 511 270	29,886 €	
dub asper	oak asper	3017 5603 511 270	27,700 €	
javor altus	maple altus	3017 5703 511 270	24,962 €	
jeľša domestica	alder domestica	3017 5803 511 270	24,962 €	
čerešňa sakura	cherry sakura	3017 5903 511 270	24,962 €	
čerešňa rubra	cherry rubra	3017 6003 511 270	24,962 €	
orech regia	walnut regia	3017 6103 511 270	24,962 €	
mahagón sapeli	mahogany sapeli	3017 6303 511 270	24,962 €	
wenge laurentii	wenge laurentii	3017 6403 511 270	24,962 €	
dub canum	oak canum	3017 6503 511 270	29,886 €	
orech clarus	walnut clarus	3017 6603 511 270	27,700 €	
zebrano cremo	zebrano cremo	3017 6703 511 270	24,962 €	
breza siberia	birch siberia	3017 6803 511 270	24,962 €	
orech prisca	walnut prisca	3017 6903 511 270	24,962 €	
limba bosco	limba bosco	3017 7003 511 270	27,700 €	
dub venus	oak venus	3017 7103 511 270	27,700 €	
brest rufa	elm rufa	3017 7203 511 270	27,700 €	
borovica magnum	pine magnum	3017 7303 511 270	27,700 €	
jaseň bona	ash bona	3017 7403 511 270	27,700 €	
orech incanto	walnut incanto	3017 7503 511 270	27,700 €	
orech grando**	walnut grando**	3017 7603 511 270	29,403 €	**NOVINKA 2023
dub nature°	oak nature°	3017 7703 511 270	29,403 €	°PRIPRAVUJEME
dub stella°	oak stella°	3017 7803 511 270	27,700 €	°PRIPRAVUJEME
antracit°	anthracite°	3017 3903 511 270	-	°PRIPRAVUJEME

Uvedené ceny sú za 1 kus bez DPH.

Použitelnosť
Usability



Kategória namáhania
Stress Category



STANDARD

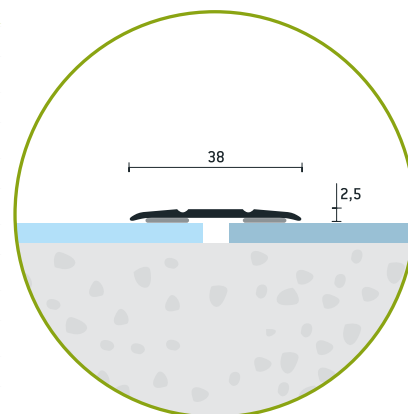

Prechodový profil vŕtaný 40x2 mm

Cover strips drilled 40x2 mm

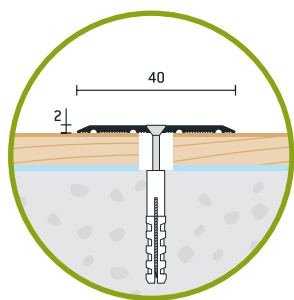

Použiteľnosť
Usability



Kategória namáhania
Stress Category



Povrchová úprava	Surface finishing	Dĺžka /Length	Cena Price	Poznámka Note
		270 cm		
Eloxovaný hliník/Aluminium anodised				
šampanský matný	champagne mat	3022 0702 411 270	31,215 €	
zlatý matný	gold mat	3022 1002 411 270	26,970 €	
strieborný matný	silver mat	3022 1102 411 270	26,040 €	
bronzový matný	bronze mat	3022 1202 411 270	28,049 €	

Uvedené ceny sú za 1 kus bez DPH.

Prechodový profil samolepiaci 40x2 mm

Cover strips self-adhesive 40x2 mm

Povrchová úprava	Surface finishing	Dĺžka /Length	Cena Price	Poznámka Note
		270 cm		
Eloxovaný hliník/Aluminium anodised				
šampanský matný	champagne mat	3022 0702 511 270	33,792 €	
zlatý matný	gold mat	3022 1002 511 270	29,907 €	
strieborný matný	silver mat	3022 1102 511 270	29,521 €	
bronzový matný	bronze mat	3022 1202 511 270	31,207 €	

Uvedené ceny sú za 1 kus bez DPH.

Použiteľnosť
Usability



Kategória namáhania
Stress Category

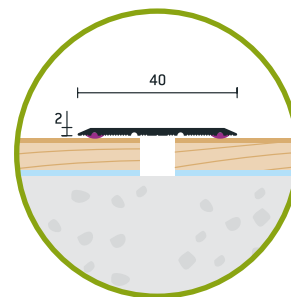

Prechodový profil vŕtaný 40x2 mm

Prechodový profil vŕtaný 40x5 mm

Cover strips drilled 40x5 mm

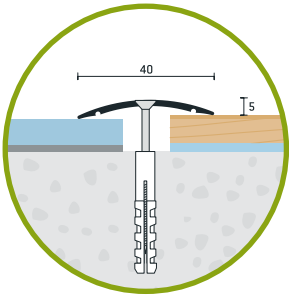

Použitelnosť
Usability



Kategória namáhania
Stress Category



Povrchová úprava	Surface finishing	Dĺžka /Length	Cena Price	Poznámka Note
		270 cm		
Eloxovaný hliník/Aluminium anodised				
šampanský matný	champagne mat	3019 0705 411 270	27,064 €	
zlatý matný	gold mat	3019 1005 411 270	26,014 €	
strieborný matný	silver mat	3019 1105 411 270	25,458 €	
bronzový matný	bronze mat	3019 1205 411 270	27,064 €	
šampanský brúsený	champagne brushed	3019 3005 411 270	31,033 €	

Uvedené ceny sú za 1 kus bez DPH.

Prechodový profil samolepiaci 40x5,0 mm

Cover strips self-adhesive 40x5 mm

Povrchová úprava	Surface finishing	Dĺžka /Length				Poznámka Note
		90 cm	Cena Price	270 cm	Cena Price	
Eloxovaný hliník / Aluminium anodised						
šampanský matný	champagne mat	3019 0705 511 090	8,043 €	3019 0705 511 270	24,127 €	
zlatý matný	gold mat	3019 1005 511 090	7,659 €	3019 1005 511 270	22,975 €	
strieborný matný	silver mat	3019 1105 511 090	7,455 €	3019 1105 511 270	22,365 €	
bronzový matný	bronze mat	3019 1205 511 090	8,043 €	3019 1205 511 270	24,127 €	
šampanský brúsený	champagne brushed	3019 3005 511 090	9,613 €	3019 3005 511 270	28,838 €	
Lakovaný hliník / Aluminium powder-coated						
lakovaný biely	white powder-coated	3019 3505 511 090	9,086 €	3019 3505 511 270	27,256 €	
lakovaný čierny	black powder-coated	3019 4005 511 090	9,086 €	3019 4005 511 270	27,256 €	
Dekoratívna fólia v imitácii dreva / Wood pattern clingfilm						
buk sylvatica	beech sylvatica	3019 5205 511 090	9,143 €	3019 5205 511 270	27,430 €	
dub alba	oak alba	3019 5405 511 090	10,105 €	3019 5405 511 270	30,314 €	
dub robur	oak robur	3019 5505 511 090	10,783 €	3019 5505 511 270	32,350 €	
dub asper	oak asper	3019 5605 511 090	10,105 €	3019 5605 511 270	30,314 €	
javor altus	maple altus	3019 5705 511 090	9,143 €	3019 5705 511 270	27,430 €	
jeľša domestica	alder domestica	3019 5805 511 090	9,143 €	3019 5805 511 270	27,430 €	
čerešňa sakura	cherry sakura	3019 5905 511 090	9,143 €	3019 5905 511 270	27,430 €	
čerešňa rubra	cherry rubra	3019 6005 511 090	9,143 €	3019 6005 511 270	27,430 €	
orech regia	walnut regia	3019 6105 511 090	9,143 €	3019 6105 511 270	27,430 €	
mahagón sapeli	mahogany sapeli	3019 6305 511 090	9,143 €	3019 6305 511 270	27,430 €	
wenge laurentii	wenge laurentii	3019 6405 511 090	9,143 €	3019 6405 511 270	27,430 €	
dub canum	oak canum	3019 6505 511 090	10,783 €	3019 6505 511 270	32,350 €	
orech clarus	walnut clarus	3019 6605 511 090	10,105 €	3019 6605 511 270	30,314 €	
zebrano cremo	zebrano cremo	3019 6705 511 090	9,143 €	3019 6705 511 270	27,430 €	
breza siberia	birch siberia	3019 6805 511 090	9,143 €	3019 6805 511 270	27,430 €	
orech prisca	walnut prisca	3019 6905 511 090	9,143 €	3019 6905 511 270	27,430 €	
limba bosco	limba bosco	3019 7005 511 090	10,105 €	3019 7005 511 270	30,314 €	
dub venus	oak venus	3019 7105 511 090	10,105 €	3019 7105 511 270	30,314 €	
brest rufa	elm rufa	3019 7205 511 090	10,105 €	3019 7205 511 270	30,314 €	
borovica magnum	pine magnum	3019 7305 511 090	10,105 €	3019 7305 511 270	30,314 €	
jaseň bona	ash bona	3019 7405 511 090	10,105 €	3019 7405 511 270	30,314 €	
orech incanto	walnut incanto	3019 7505 511 090	10,105 €	3019 7505 511 270	30,314 €	
orech grando**	walnut grando**	3019 7605 511 090	10,709 €	3019 7605 511 270	32,127 €	**NOVINKA 2023
dub nature°	oak nature°	3019 7705 511 090	10,709 €	3019 7705 511 270	32,127 €	°PRIPRAVUJEME
dub stella°	oak stella°	3019 7805 511 090	10,105 €	3019 7805 511 270	30,314 €	°PRIPRAVUJEME
antracit°	anthracite°	3019 3905 511 090	-	3019 3905 511 270	-	°PRIPRAVUJEME

Uvedené ceny sú za 1 kus bez DPH.

Použitelnosť
Usability



Kategória namáhania
Stress Category

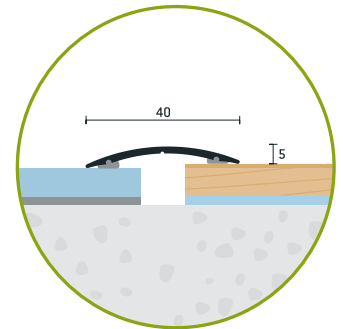

Prechodový profil vŕtaný 60x6,5mm

Cover strips drilled 60x6,5mm

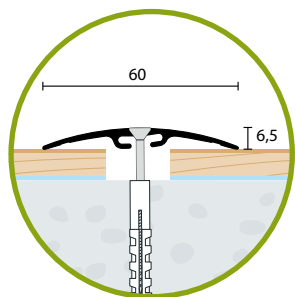

Použitelnosť
Usability



Kategória namáhania
Stress Category



Povrchová úprava	Surface finishing	Dĺžka /Length		Cena Price	Poznámka Note
		90 cm	270 cm		
Eloxovaný hliník/Aluminium anodised					
šampanský matný	champagne mat	3027 0707 411 270	36,212 €		
zlatý matný	gold mat	3027 1007 411 270	34,452 €		
strieborný matný	silver mat	3027 1107 411 270	33,520 €		
bronzový matný	bronze mat	3027 1207 411 270	36,212 €		

Uvedené ceny sú za 1 kus bez DPH.



Prechodový profil samolepiaci 60x6,5 mm

Prechodový profil samolepiaci 60x6,5mm

Cover strips self-adhesive 60x6,5mm

Povrchová úprava	Surface finishing	Dĺžka /Length				Poznámka Note
		90 cm	Cena Price	270 cm	Cena Price	
Eloxovaný hliník/Aluminium anodised						
šampanský matný	champagne mat	3027 0707 511 090	11,105 €	3027 0707 511 270	33,314 €	
zlatý matný	gold mat	3027 1007 511 090	10,488 €	3027 1007 511 270	31,465 €	
strieborný matný	silver mat	3027 1107 511 090	10,162 €	3027 1107 511 270	30,485 €	
bronzový matný	bronze mat	3027 1207 511 090	11,105 €	3027 1207 511 270	33,314 €	
Dekoratívna fólia v imitácii dreva / Wood pattern clingfilm						
dub alba	oak alba	3027 5407 511 090	16,264 €	3027 5407 511 270	48,790 €	
dub asper	oak asper	3027 5607 511 090	16,264 €	3027 5607 511 270	48,790 €	
orech nigra*	walnut nigra*	3027 6207 511 090	13,951 €	3027 6207 511 270	41,852 €	*DOPREDAJ
orech clarus	walnut clarus	3027 6607 511 090	16,264 €	3027 6607 511 270	48,790 €	
orech prisca	walnut prisca	3027 6907 511 090	13,951 €	3027 6907 511 270	41,852 €	
limba bosco	limba bosco	3027 7007 511 090	16,264 €	3027 7007 511 270	48,790 €	
brest rufa	elm rufa	3027 7207 511 090	16,264 €	3027 7207 511 270	48,790 €	
orech grando**	walnut grando**	3027 7607 511 090	16,410 €	3027 7607 511 270	49,228 €	**NOVINKA 2023

Uvedené ceny sú za 1 kus bez DPH.

Použitelnosť
Usability



Kategória namáhania
Stress Category

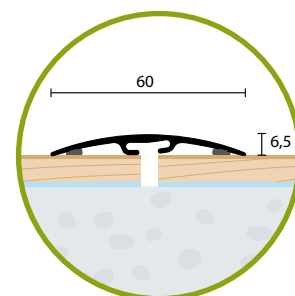

Prechodový profil vŕtaný 80x6,5 mm

Cover strips drilled 80x6,5 mm

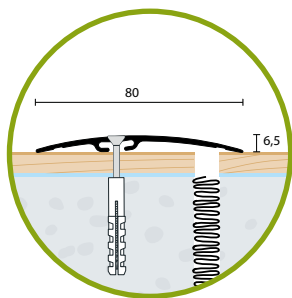

Použitelnosť
Usability



Kategória namáhania
Stress Category



Povrchová úprava	Surface finishing	Dĺžka /Length	Cena Price	Poznámka Note
		270 cm		
Eloxovaný hliník/Aluminium anodised				
šampanský matný	champagne mat	3028 0707 411 270	43,991 €	
zlatý matný	gold mat	3028 1007 411 270	41,758 €	
strieborný matný	silver mat	3028 1107 411 270	40,575 €	
bronzový matný	bronze mat	3028 1207 411 270	43,991 €	

Uvedené ceny sú za 1 kus bez DPH.

Prechodový profil samolepiaci 80x6,5 mm

Cover strips self-adhesive 80x6,5mm

Povrchová úprava	Surface finishing	Dĺžka /Length				Poznámka Note
		90 cm	Cena Price	270 cm	Cena Price	
Eloxovaný hliník/Aluminium anodised						
šampanský matný	champagne mat	3028 0707 511 090	13,830 €	3028 0707 511 270	41,489 €	
zlatý matný	gold mat	3028 1007 511 090	13,048 €	3028 1007 511 270	39,142 €	
strieborný matný	silver mat	3028 1107 511 090	12,633 €	3028 1107 511 270	37,899 €	
bronzový matný	bronze mat	3028 1207 511 090	13,830 €	3028 1207 511 270	41,489 €	
Dekoratívna fólia v imitácii dreva / Wood pattern clingfilm						
dub alba	oak alba	3028 5407 511 090	19,310 €	3028 5407 511 270	57,934 €	
dub asper	oak asper	3028 5607 511 090	19,310 €	3028 5607 511 270	57,934 €	
orech nigra*	walnut nigra*	3028 6207 511 090	16,711 €	3028 6207 511 270	50,136 €	*DOPREDAJ
orech clarus	walnut clarus	3028 6607 511 090	19,310 €	3028 6607 511 270	57,934 €	
orech prisca	walnut prisca	3028 6907 511 090	16,711 €	3028 6907 511 270	50,136 €	
limba bosco	limba bosco	3028 7007 511 090	19,310 €	3028 7007 511 270	57,934 €	
brest rufa	elm rufa	3028 7207 511 090	19,310 €	3028 7207 511 270	57,934 €	
orech grando**	walnut grando**	3028 7607 511 090	19,374 €	3028 7607 511 270	58,125 €	**NOVINKA 2023

Uvedené ceny sú za 1 kus bez DPH.

Použitelnosť
Usability



Kategória namáhania
Stress Category

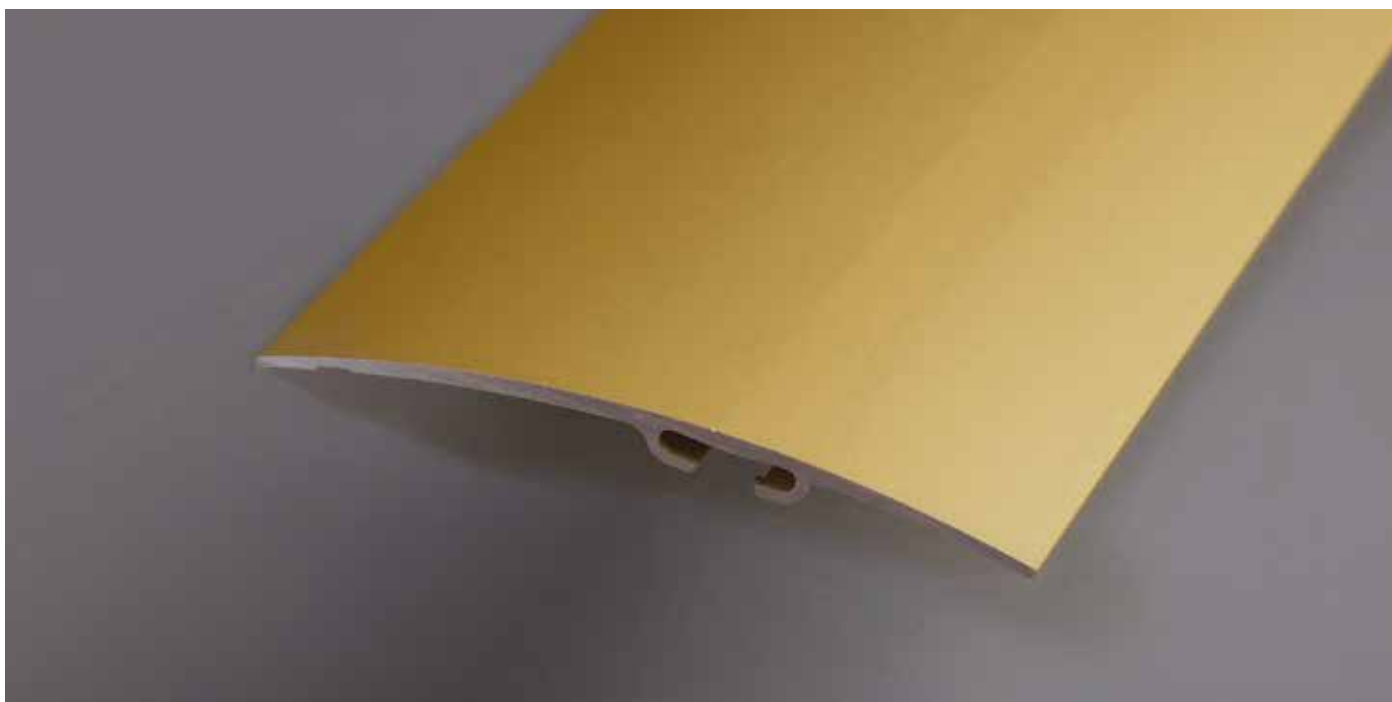
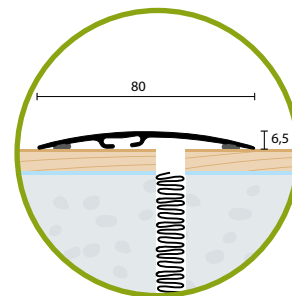

Prechodový profil samolepiaci 80x6,5 mm

Prechodový profil vŕtaný 100x6,5 mm

Cover strips drilled 100x6,5 mm

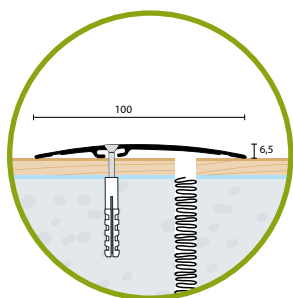

Použitelnosť
Usability



Kategória namáhania
Stress Category



Povrchová úprava	Surface finishing	Dĺžka /Length	Cena Price	Poznámka Note
		270 cm		
Eloxovaný hliník/Aluminium anodised				
šampanský matný	champagne mat	3029 0707 411 270	53,224 €	
zlatý matný	gold mat	3029 1007 411 270	50,515 €	
strieborný matný	silver mat	3029 1107 411 270	49,079 €	
bronzový matný	bronze mat	3029 1207 411 270	53,224 €	

Uvedené ceny sú za 1 kus bez DPH.

Prechodový profil samolepiaci 100x6,5 mm

Cover strips self-adhesive 100x6,5mm

Povrchová úprava	Surface finishing	Dĺžka /Length				Poznámka Note
		90 cm	Cena Price	270 cm	Cena Price	
Eloxovaný hliník/Aluminium anodised						
šampanský matný	champagne mat	3029 0707 511 090	17,063 €	3029 0707 511 270	51,191 €	
zlatý matný	gold mat	3029 1007 511 090	16,114 €	3029 1007 511 270	48,344 €	
strieborný matný	silver mat	3029 1107 511 090	15,611 €	3029 1107 511 270	46,835 €	
bronzový matný	bronze mat	3029 1207 511 090	17,063 €	3029 1207 511 270	51,191 €	
Dekoratívna fólia v imitácii dreva / Wood pattern clingfilm						
dub alba	oak alba	3029 5407 511 090	23,100 €	3029 5407 511 270	69,305 €	
dub asper	oak asper	3029 5607 511 090	23,100 €	3029 5607 511 270	69,305 €	
orech nigra*	walnut nigra*	3029 6207 511 090	20,145 €	3029 6207 511 270	60,437 €	*DOPREDAJ
orech clarus	walnut clarus	3029 6607 511 090	23,100 €	3029 6607 511 270	69,305 €	
orech prisca	walnut prisca	3029 6907 511 090	20,145 €	3029 6907 511 270	60,437 €	
limba bosco	limba bosco	3029 7007 511 090	23,100 €	3029 7007 511 270	69,305 €	
brest rufa	elm rufa	3029 7207 511 090	23,100 €	3029 7207 511 270	69,305 €	
orech grando**	walnut grando**	3029 7607 511 090	23,062 €	3029 7607 511 270	69,190 €	**NOVINKA 2023

Uvedené ceny sú za 1 kus bez DPH.

Použitelnosť
Usability



Kategória namáhania
Stress Category

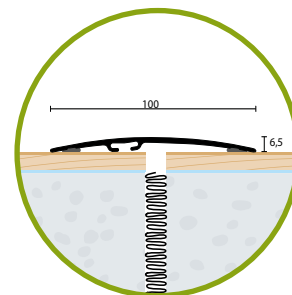

Lamelová hmoždinka 8,0x60 mm pre široké prechodové profily

Bid dowell 8,0x60 mm for wide cover strips

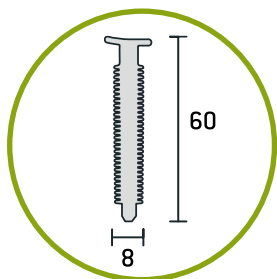

Objednávkový kód Item No.	Cena Price	Poznámka Note
3259 0108 974 060	4,718 €	Balenie 5 ks

Uvedené ceny sú za 1 balenie / 5 ks bez DPH

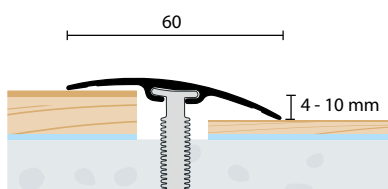

Prechodový profil 60x6,5 mm
Výškový rozdiel 4-10 mm

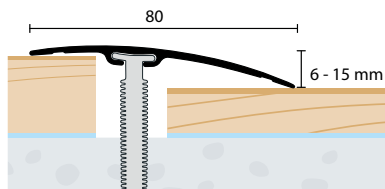

Prechodový profil 80x6,5 mm
Výškový rozdiel 6-15 mm

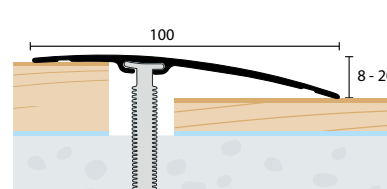

Prechodový profil 100x6,5 mm
Výškový rozdiel 8-20 mm

Prechodový profil samolepiaci 30x4 mm

Cover strips self-adhesive 30x4

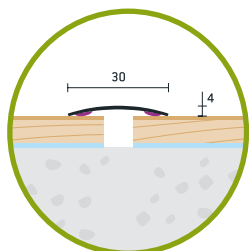

Použitelnosť
Usability



Kategória namáhania
Stress Category



Povrchová úprava	Surface finishing	Dĺžka /Length	Cena Price	Poznámka Note
		270 cm		
Nerez/Stainless steel				
leštená	polished	3020 0204 511 270	32,549 €	
brúsená	brushed	3020 0304 511 270	36,562 €	

Uvedené ceny sú za 1 kus bez DPH.

Prechodový profil vŕtaný 30x4 mm

Cover strips drilled 30x4 mm

Povrchová úprava	Surface finishing	Dĺžka /Length	Cena Price	Poznámka Note
		270 cm		
Nerez/Stainless steel				
brúsená	brushed	3020 0304 411 270	40,106 €	

Uvedené ceny sú za 1 kus bez DPH.

Použitelnosť
Usability



Kategória namáhania
Stress Category

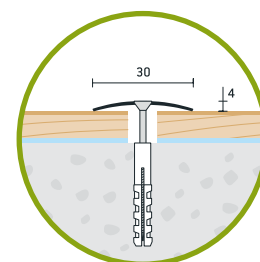

Prechodový profil samolepiaci 40x5 mm

Cover strips self-adhesive 40x5 mm

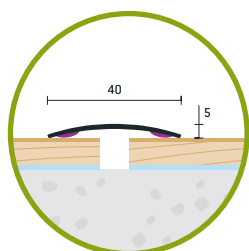

Použitelnosť
Usability



Kategória namáhania
Stress Category



Povrchová úprava	Surface finishing	Dĺžka /Length	Cena Price	Poznámka Note
		270 cm		
Nerez/Stainless steel				
leštená	polished	3021 0205 511 270	37,488 €	

Uvedené ceny sú za 1 kus bez DPH.

Prechodový profil vŕtaný 40x6 mm

Cover strips drilled 40x6 mm

Povrchová úprava	Surface finishing	Dĺžka /Length	Cena Price	Poznámka Note
		270 cm		
Nerez/Stainless steel				
brúsená	brushed	3021 0306 411 270	44,621 €	

Uvedené ceny sú za 1 kus bez DPH.

Použitelnosť
Usability



Kategória namáhania
Stress Category

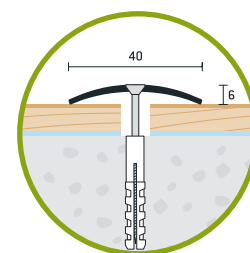

Prechodový profil samolepiaci 40x6 mm

Cover strips self-adhesive 40x6 mm

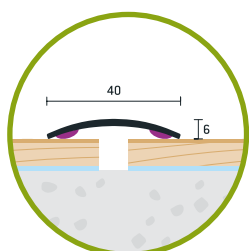

Použitelnosť
Usability



Kategória namáhania
Stress Category



Povrchová úprava	Surface finishing	Dĺžka /Length	Cena Price	Poznámka Note
		270 cm		
Nerez/Stainless steel				
brúsená	brushed	3021 0306 511 270	42,943 €	

Uvedené ceny sú za 1 kus bez DPH.

Prechodový profil vŕtaný 50x7 mm

Cover strips drilled 50x7

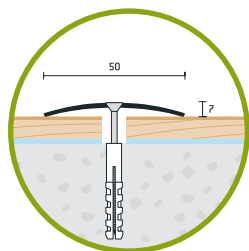

Použitelnosť
Usability



Kategória namáhania
Stress Category



Povrchová úprava	Surface finishing	Dĺžka /Length		Cena Price	Poznámka Note
		270 cm			
Nerez/Stainless steel					
brúsená	brushed	3026 0307 411 270		62,566 €	

Uvedené ceny sú za 1 kus bez DPH.

Prechodový profil samolepiaci 50x7 mm

Cover strips self-adhesive 50x7mm

Povrchová úprava	Surface finishing	Dĺžka /Length		Cena Price	Poznámka Note
		270 cm			
Nerez/Stainless steel					
brúsená	brushed	3026 0307 511 270		58,791 €	

Uvedené ceny sú za 1 kus bez DPH.

Použitelnosť
Usability



Kategória namáhania
Stress Category

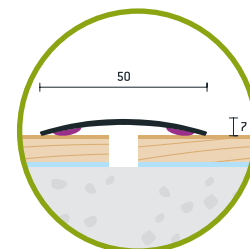

Prechodový profil WELL, šírka 32 mm, nivelácia 0-5,5 mm

Cover strips WELL, width 32 mm, leveling 0-5,5 mm

Použitelnosť
Usability



Kategória namáhania
Stress Category

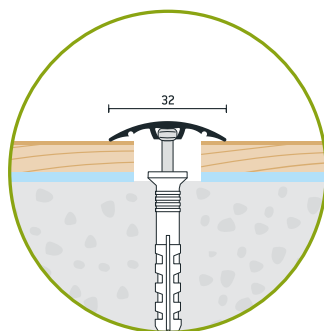

Povrchová úprava	Surface finishing	Dĺžka /Length				Poznámka Note
		90 cm	Cena Price	270 cm	Cena Price	
Eloxovaný hliník / Aluminium anodised						
šampanský matný	champagne mat	3270 0756 111 090	7,504 €	3270 0756 111 270	22,507 €	
zlatý matný	gold mat	3270 1056 111 090	7,063 €	3270 1056 111 270	21,183 €	
strieborný matný	silver mat	3270 1156 111 090	6,828 €	3270 1156 111 270	20,482 €	
bronzový matný	bronze mat	3270 1256 111 090	7,504 €	3270 1256 111 270	22,507 €	
šampanský brúsený	champagne brushed	3270 3056 111 090	9,351 €	3270 3056 111 270	28,049 €	
Dekoratívna fólia v imitácii dreva / Wood pattern clingfilm						
buk sylvatica	beech sylvatica	3270 5256 111 090	7,963 €	3270 5256 111 270	23,888 €	
dub alba	oak alba	3270 5456 111 090	8,945 €	3270 5456 111 270	26,836 €	
dub robur	oak robur	3270 5556 111 090	9,754 €	3270 5556 111 270	29,262 €	
dub asper	oak asper	3270 5656 111 090	8,945 €	3270 5656 111 270	26,836 €	
javor altus	maple altus	3270 5756 111 090	7,963 €	3270 5756 111 270	23,888 €	
jeľša domestica	alder domestica	3270 5856 111 090	7,963 €	3270 5856 111 270	23,888 €	
čerešňa sakura	cherry sakura	3270 5956 111 090	7,963 €	3270 5956 111 270	23,888 €	
čerešňa rubra	cherry rubra	3270 6056 111 090	7,963 €	3270 6056 111 270	23,888 €	
orech regia	walnut regia	3270 6156 111 090	7,963 €	3270 6156 111 270	23,888 €	
mahagón sapeli	mahogany sapeli	3270 6356 111 090	7,963 €	3270 6356 111 270	23,888 €	
wenge laurentii	wenge laurentii	3270 6456 111 090	7,963 €	3270 6456 111 270	23,888 €	
dub canum	oak canum	3270 6556 111 090	9,754 €	3270 6556 111 270	29,262 €	
orech clarus	walnut clarus	3270 6656 111 090	8,945 €	3270 6656 111 270	26,836 €	
zebrano cremo	zebrano cremo	3270 6756 111 090	7,963 €	3270 6756 111 270	23,888 €	
breza siberia	birch siberia	3270 6856 111 090	7,963 €	3270 6856 111 270	23,888 €	
orech grando**	walnut grando**	3270 7656 111 090	9,559 €	3270 7656 111 270	28,675 €	**NOVINKA

Uvedené ceny sú za 1 kus bez DPH.

Prechodový profil WELL, šírka 40 mm, nivelácia 0-10 mm

Cover strips WELL, width 40 mm, leveling 0-10 mm

Použitelnosť
Usability



Kategória namáhania
Stress Category

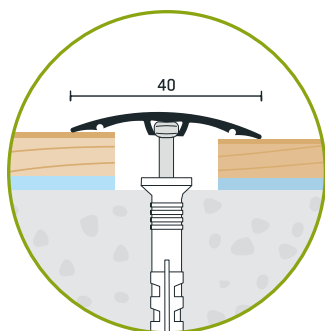

Povrchová úprava	Surface finishing	Dĺžka /Length				Poznámka Note
		90 cm	Cena Price	270 cm	Cena Price	
Eloxovaný hliník / Aluminium anodised						
šampanský matný	champagne mat	3271 0705 111 090	9,115 €	3271 0705 111 270	27,344 €	
zlatý matný	gold mat	3271 1005 111 090	8,594 €	3271 1005 111 270	25,781 €	
strieborný matný	silver mat	3271 1105 111 090	8,318 €	3271 1105 111 270	24,953 €	
bronzový matný	bronze mat	3271 1205 111 090	9,115 €	3271 1205 111 270	27,344 €	
šampanský brúsený	champagne brushed	3271 3005 111 090	10,963 €	3271 3005 111 270	32,886 €	
Lakovaný hliník / Aluminium powder-coated						
lakovaný biely	white powder-coated	3271 3505 111 090	10,486 €	3271 3505 111 270	31,454 €	
lakovaný čierny	black powder-coated	3271 4005 111 090	10,486 €	3271 4005 111 270	31,454 €	
Dekoratívna fólia v imitácii dreva / Wood pattern clingfilm						
buk sylvatica	beech sylvatica	3271 5205 111 090	9,246 €	3271 5205 111 270	27,738 €	
dub alba	oak alba	3271 5405 111 090	10,305 €	3271 5405 111 270	30,914 €	
dub robur	oak robur	3271 5505 111 090	11,038 €	3271 5505 111 270	33,112 €	
dub asper	oak asper	3271 5605 111 090	10,305 €	3271 5605 111 270	30,914 €	
javor altus	maple altus	3271 5705 111 090	9,246 €	3271 5705 111 270	27,738 €	
jelša domestica	alder domestica	3271 5805 111 090	9,246 €	3271 5805 111 270	27,738 €	
čerešňa sakura	cherry sakura	3271 5905 111 090	9,246 €	3271 5905 111 270	27,738 €	
čerešňa rubra	cherry rubra	3271 6005 111 090	9,246 €	3271 6005 111 270	27,738 €	
orech regia	walnut regia	3271 6105 111 090	9,246 €	3271 6105 111 270	27,738 €	
mahagón sapeli	mahogany sapeli	3271 6305 111 090	9,246 €	3271 6305 111 270	27,738 €	
wenge laurentii	wenge laurentii	3271 6405 111 090	9,246 €	3271 6405 111 270	27,738 €	
dub canum	oak canum	3271 6505 111 090	11,038 €	3271 6505 111 270	33,112 €	
orech clarus	walnut clarus	3271 6605 111 090	10,305 €	3271 6605 111 270	30,914 €	
zebrano cremo	zebrano cremo	3271 6705 111 090	9,246 €	3271 6705 111 270	27,738 €	
breza siberia	birch siberia	3271 6805 111 090	9,246 €	3271 6805 111 270	27,738 €	
orech prisca	walnut prisca	3271 6905 111 090	9,246 €	3271 6905 111 270	27,738 €	
limba bosco	limba bosco	3271 7005 111 090	10,305 €	3271 7005 111 270	30,914 €	
dub venus	oak venus	3271 7105 111 090	10,305 €	3271 7105 111 270	30,914 €	
brest rufa	elm rufa	3271 7205 111 090	10,305 €	3271 7205 111 270	30,914 €	
borovica magnum	pine magnum	3271 7305 111 090	10,305 €	3271 7305 111 270	30,914 €	
jaseň bona	ash bona	3271 7405 111 090	10,305 €	3271 7405 111 270	30,914 €	
orech incanto	walnut incanto	3271 7505 111 090	10,305 €	3271 7505 111 270	30,914 €	
orech grando**	walnut grando**	3271 7605 111 090	10,975 €	3271 7605 111 270	32,924 €	**NOVINKA 2023
dub nature°	oak nature°	3271 7705 111 090	10,975 €	3271 7705 111 270	32,924 €	°PRIPRAVUJEME
dub stella°	oak stella°	3271 7805 111 090	10,305 €	3271 7805 111 270	30,914 €	°PRIPRAVUJEME
antracit°	anthracite°	3271 3905 111 090	-	3271 3905 111 270	-	°PRIPRAVUJEME

Uvedené ceny sú za 1 kus bez DPH.



Nerezový prechodový profil samolepiaci 30x4 mm



Prechodový profil WELL, šírka 40 mm, nivelácia 0-10 mm

Prechodový profil WELL, šírka 50 mm, nivelácia 0-16 mm

Cover strips WELL, width 50 mm, leveling 0-16 mm

Použitelnosť Usability



Kategória namáhania Stress Category

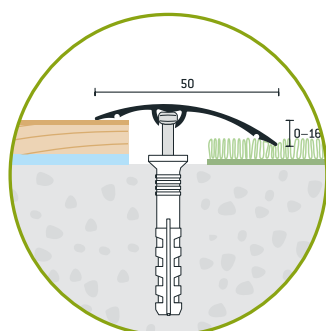

Povrchová úprava	Surface finishing	Dĺžka /Length				Poznámka Note
		90 cm	Cena Price	270 cm	Cena Price	
Eloxovaný hliník / Aluminium anodised						
šampanský matný	champagne mat	3272 0716 111 090	11,136 €	3272 0716 111 270	33,404 €	
zlatý matný	gold mat	3272 1016 111 090	10,448 €	3272 1016 111 270	31,339 €	
strieborný matný	silver mat	3272 1116 111 090	10,083 €	3272 1116 111 270	30,245 €	
bronzový matný	bronze mat	3272 1216 111 090	11,136 €	3272 1216 111 270	33,404 €	
šampanský brúsený	champagne brushed	3272 3016 111 090	12,983 €	3272 3016 111 270	38,946 €	
Dekoratívna fólia v imitácii dreva / Wood pattern clingfilm						
buk sylvatica	beech sylvatica	3272 5216 111 090	10,592 €	3272 5216 111 270	31,773 €	
dub alba	oak alba	3272 5416 111 090	11,731 €	3272 5416 111 270	35,188 €	
dub robur	oak robur	3272 5516 111 090	12,384 €	3272 5516 111 270	37,148 €	
dub asper	oak asper	3272 5616 111 090	11,731 €	3272 5616 111 270	35,188 €	
javor altus	maple altus	3272 5716 111 090	10,592 €	3272 5716 111 270	31,773 €	
jeľša domestica	alder domestica	3272 5816 111 090	10,592 €	3272 5816 111 270	31,773 €	
čerešňa sakura	cherry sakura	3272 5916 111 090	10,592 €	3272 5916 111 270	31,773 €	
čerešňa rubra	cherry rubra	3272 6016 111 090	10,592 €	3272 6016 111 270	31,773 €	
orech regia	walnut regia	3272 6116 111 090	10,592 €	3272 6116 111 270	31,773 €	
mahagón sapeli	mahogany sapeli	3272 6316 111 090	10,592 €	3272 6316 111 270	31,773 €	
wenge laurentii	wenge laurentii	3272 6416 111 090	10,592 €	3272 6416 111 270	31,773 €	
dub canum	oak canum	3272 6516 111 090	12,384 €	3272 6516 111 270	37,148 €	
orech clarus	walnut clarus	3272 6616 111 090	11,731 €	3272 6616 111 270	35,188 €	
zebrano cremo	zebrano cremo	3272 6716 111 090	10,592 €	3272 6716 111 270	31,773 €	
breza siberia	birch siberia	3272 6816 111 090	10,592 €	3272 6816 111 270	31,773 €	
orech prisca	walnut prisca	3272 6916 111 090	10,592 €	3272 6916 111 270	31,773 €	
limba bosco	limba bosco	3272 7016 111 090	11,731 €	3272 7016 111 270	35,188 €	
dub venus	oak venus	3272 7116 111 090	11,731 €	3272 7116 111 270	35,188 €	
brest rufa	elm rufa	3272 7216 111 090	11,731 €	3272 7216 111 270	35,188 €	
borovica magnum	pine magnum	3272 7316 111 090	11,731 €	3272 7316 111 270	35,188 €	
jaseň bona	ash bona	3272 7416 111 090	11,731 €	3272 7416 111 270	35,188 €	
orech incanto	walnut incanto	3272 7516 111 090	11,731 €	3272 7516 111 270	35,188 €	
orech grando**	walnut grando**	3272 7616 111 090	12,460 €	3272 7616 111 270	37,377 €	**NOVINKA 2023
dub nature°	oak nature°	3272 7716 111 090	12,460 €	3272 7716 111 270	37,377 €	*PRIpravujeme
dub stella°	oak stella°	3272 7816 111 090	11,731 €	3272 7816 111 270	35,188 €	*PRIpravujeme
anthracit°	anthracite°	3272 3916 111 090	-	3272 3916 111 270	-	*PRIpravujeme

Uvedené ceny sú za 1 kus bez DPH.

Oceľová kotva WELL s plastovou hmoždinkou

Steel anchor WELL with plastic plug

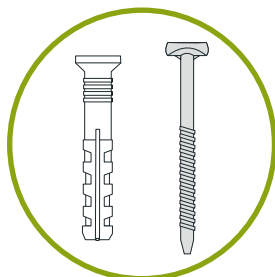

Objednávkový kód Item No.	Cena Price	Poznámka Note
3274 0535 660 006	18,891 €	Balenie 100 ks

Uvedená cena je za 1 balenie / 100 ks bez DPH.

Prechodový profil ohýbateľný 24x6 mm

Cover strips bendable 24x6mm

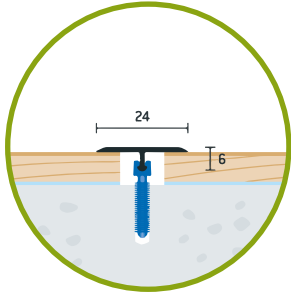

Použitelnosť
Usability



Katégoria namáhania
Stress Category



Povrchová úprava	Surface finishing	Dĺžka /Length	Cena Price	Poznámka Note
		270 cm		
Eloxovaný hliník/Aluminium anodised				
šampanský matný	champagne mat	3011 0706 066 270	19,760 €	
zlatý matný	gold mat	3011 1006 066 270	16,222 €	
strieborný matný	silver mat	3011 1106 066 270	15,505 €	
bronzový matný	bronze mat	3011 1206 066 270	16,959 €	

Uvedené ceny sú za 1 kus bez DPH.

Lamelová hmoždina pre ohýbateľný prechodový profil, nylon, dĺžka 25 mm

Bid dowel for bendable profile, nylon, length 25 mm

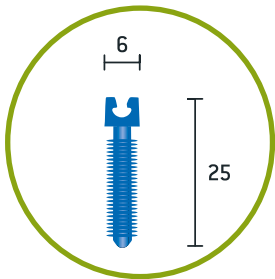

Objednávkový kód Item No.	Cena Price	Poznámka Note
3070 0146 670 006	9,661 €	Balenie 14 ks

Uvedené ceny sú za 1 balenie / 14 ks bez DPH

Zariadenie pre tvarovanie ohýbateľných prechodových profilov

Equipment for forming bendable profiles

Objednávkový kód Item No.	Cena Price	Poznámka Note
3071 9955 909 999	na vyžiadanie	



Zariadenie pre tvarovanie ohýbateľných profilov

Prechodový profil vŕtaný 34x4,8 mm

Cover strips drilled 32x4,8mm

Povrchová úprava	Surface finishing	Dĺžka /Length	Cena Price	Poznámka Note
		300 cm		
Eloxovaný hliník/Aluminium anodised				
šampanský matný	champagne mat	3010 0705 411 300	29,450 €	
zlatý matný	gold mat	3010 1005 411 300	28,317 €	
strieborný matný	silver mat	3010 1105 411 300	26,771 €	
bronzový matný	bronze mat	3010 1205 411 300	29,450 €	

Uvedené ceny sú za 1 kus bez DPH.

Použitelnosť
Usability



Katégoria namáhania
Stress Category

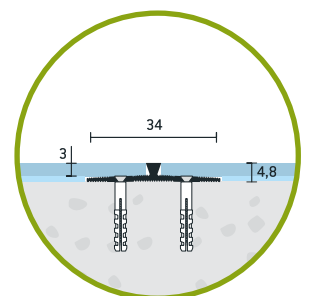

Prechodový flexi profil vŕtaný 28x13 mm

Cover strips flexi drilled 28x13 mm

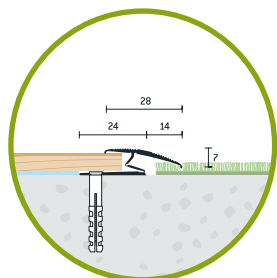

Použitelnosť
Usability



Kategória namáhania
Stress Category



Povrchová úprava	Surface finishing	Dĺžka /Length	Cena Price	Poznámka Note
		270 cm		
Eloxovaný hliník/Aluminium anodised				
šampanský matný	champagne mat	3007 0713 411 270	29,754 €	
zlatý matný	gold mat	3007 1013 411 270	28,610 €	
strieborný matný	silver mat	3007 1113 411 270	27,562 €	
bronzový matný	bronze mat	3007 1213 411 270	29,754 €	

Uvedené ceny sú za 1 kus bez DPH.

Prechodový flexi profil vŕtaný 30x20 mm

Cover strips flexi drilled 30x20 mm

Povrchová úprava	Surface finishing	Dĺžka /Length	Cena Price	Poznámka Note
		270 cm		
Eloxovaný hliník/Aluminium anodised				
šampanský matný	champagne mat	3007 0720 411 270	34,016 €	
zlatý matný	gold mat	3007 1020 411 270	32,708 €	
strieborný matný	silver mat	3007 1120 411 270	30,424 €	
bronzový matný	bronze mat	3007 1220 411 270	34,016 €	

Uvedené ceny sú za 1 kus bez DPH.

Použitelnosť
Usability



Kategória namáhania
Stress Category

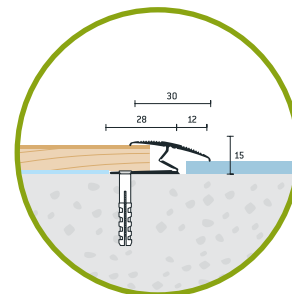

Prechodový flexi profil vŕtaný 28x13 mm

Schodová hrana vŕtaná 24,5x10 mm

Stair nosing drilled 24,5x10 mm

Použitelnosť
Usability



Kategória namáhania
Stress Category



Povrchová úprava	Surface finishing	Dĺžka/Length				Poznámka Note
		90 cm	Cena Price	270 cm	Cena Price	
Eloxovaný hliník / Aluminium anodised						
šampanský matný	champagne mat	3043 0710 411 090	7,852 €	3043 0710 411 270	23,559 €	
zlatý matný	gold mat	3043 1010 411 090	7,568 €	3043 1010 411 270	22,707 €	
strieborný matný	silver mat	3043 1110 411 090	7,418 €	3043 1110 411 270	22,255 €	
bronzový matný	bronze mat	3043 1210 411 090	7,852 €	3043 1210 411 270	23,559 €	

Uvedené ceny sú za 1 kus bez DPH.

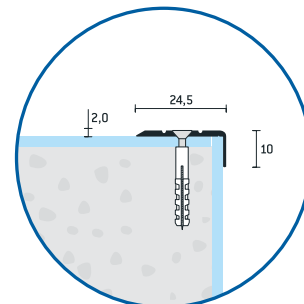

Schodová hrana samolepiaca 24,5x10 mm

Stair nosing self-adhesive 24,5x10 mm

Použitelnosť
Usability



Kategória namáhania
Stress Category



Povrchová úprava	Surface finishing	Dĺžka /Length				Poznámka Note
		90 cm	Cena Price	270 cm	Cena Price	
Eloxovaný hliník / Aluminium anodised						
šampanský matný	champagne mat	3043 0710 511 090	6,552 €	3043 0710 511 270	19,658 €	
zlatý matný	gold mat	3043 1010 511 090	6,240 €	3043 1010 511 270	18,723 €	
strieborný matný	silver mat	3043 1110 511 090	6,076 €	3043 1110 511 270	18,227 €	
bronzový matný	bronze mat	3043 1210 511 090	6,552 €	3043 1210 511 270	19,658 €	
Lakovaný hliník / Aluminium powder-coated						
lakovaný biely	white powder-coated	3043 3510 511 090	7,320 €	3043 3510 511 270	21,963 €	
lakovaný čierny	black powder-coated	3043 4010 511 090	7,320 €	3043 4010 511 270	21,963 €	
Dekoratívna fólia v imitácii dreva / Wood pattern clingfilm						
buk sylvatica	beech sylvatica	3043 5210 511 090	7,585 €	3043 5210 511 270	22,754 €	
dub alba	oak alba	3043 5410 511 090	8,441 €	3043 5410 511 270	25,323 €	
dub robur	oak robur	3043 5510 511 090	9,168 €	3043 5510 511 270	27,505 €	
dub asper	oak asper	3043 5610 511 090	8,441 €	3043 5610 511 270	25,323 €	
javor altus	maple altus	3043 5710 511 090	7,585 €	3043 5710 511 270	22,754 €	
jeľša domestica	alder domestica	3043 5810 511 090	7,585 €	3043 5810 511 270	22,754 €	
čerešňa sakura	cherry sakura	3043 5910 511 090	7,585 €	3043 5910 511 270	22,754 €	
čerešňa rubra	cherry rubra	3043 6010 511 090	7,585 €	3043 6010 511 270	22,754 €	
orech regia	walnut regia	3043 6110 511 090	7,585 €	3043 6110 511 270	22,754 €	
mahagón sapeli	mahogany sapeli	3043 6310 511 090	7,585 €	3043 6310 511 270	22,754 €	
wenge laurentii	wenge laurentii	3043 6410 511 090	7,585 €	3043 6410 511 270	22,754 €	
dub canum	oak canum	3043 6510 511 090	9,168 €	3043 6510 511 270	27,505 €	
orech clarus	walnut clarus	3043 6610 511 090	8,441 €	3043 6610 511 270	25,323 €	
zebrano cremo	zebrano cremo	3043 6710 511 090	7,585 €	3043 6710 511 270	22,754 €	
breza siberia	birch siberia	3043 6810 511 090	7,585 €	3043 6810 511 270	22,754 €	
orech prisca	walnut prisca	3043 6910 511 090	7,585 €	3043 6910 511 270	22,754 €	
limba bosco	limba bosco	3043 7010 511 090	8,441 €	3043 7010 511 270	25,323 €	
dub venus	oak venus	3043 7110 511 090	8,441 €	3043 7110 511 270	25,323 €	
brest rufa	elm rufa	3043 7210 511 090	8,441 €	3043 7210 511 270	25,323 €	
borovica magnum	pine magnum	3043 7310 511 090	8,441 €	3043 7310 511 270	25,323 €	
jaseň bona	ash bona	3043 7410 511 090	8,441 €	3043 7410 511 270	25,323 €	
orech incanto	walnut incanto	3043 7510 511 090	8,441 €	3043 7510 511 270	25,323 €	
orech grando**	walnut grando**	3043 7610 511 090	8,970 €	3043 7610 511 270	26,910 €	**NOVINKA 2023
dub nature°	oak nature°	3043 7710 511 090	8,970 €	3043 7710 511 270	26,910 €	°PRIPRAVUJEME
dub stella°	oak stella°	3043 7810 511 090	8,441 €	3043 7810 511 270	25,323 €	°PRIPRAVUJEME
antracit°	anthracite°	3043 3910 511 090	-	3043 3910 511 270	-	°PRIPRAVUJEME

Uvedené ceny sú za 1 kus bez DPH.

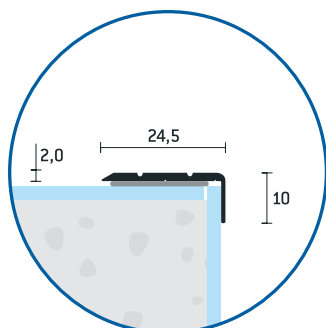

Schodová hrana vŕtaná 24,5x20 mm Stair nosing drilled 24,5x20 mm

Použitelnosť
Usability



Kategória namáhania
Stress Category



Povrchová úprava	Surface finishing	Dĺžka/Length				Poznámka Note
		90 cm	Cena Price	270 cm	Cena Price	
Eloxovaný hliník / Aluminium anodised						
šampanský matný	champagne mat	3043 0720 411 090	8,713 €	3043 0720 411 270	26,139 €	
zlatý matný	gold mat	3043 1020 411 090	8,341 €	3043 1020 411 270	25,026 €	
strieborný matný	silver mat	3043 1120 411 090	8,145 €	3043 1120 411 270	24,436 €	
bronzový matný	bronze mat	3043 1220 411 090	8,713 €	3043 1220 411 270	26,139 €	

Uvedené ceny sú za 1 kus bez DPH.

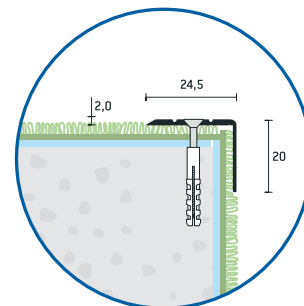

Schodová hrana samolepiaca 24,5x20 mm Stair nosing self-adhesive 24,5x20 mm

Použitelnosť
Usability



Kategória namáhania
Stress Category

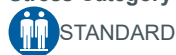

Povrchová úprava	Surface finishing	Dĺžka /Length				Poznámka Note
		90 cm	Cena Price	270 cm	Cena Price	
Eloxovaný hliník / Aluminium anodised						
šampanský matný	champagne mat	3043 0720 511 090	7,495 €	3043 0720 511 270	22,487 €	
zlatý matný	gold mat	3043 1020 511 090	7,088 €	3043 1020 511 270	21,266 €	
strieborný matný	silver mat	3043 1120 511 090	6,872 €	3043 1120 511 270	20,620 €	
bronzový matný	bronze mat	3043 1220 511 090	7,495 €	3043 1220 511 270	22,487 €	
Lakovaný hliník/Painted aluminium						
lakovaný biely	white painted	3043 3520 511 090	8,374 €	3043 3520 511 270	25,124 €	
lakovaný čierny	black painted	3043 4020 511 090	8,374 €	3043 4020 511 270	25,124 €	
Dekoratívna fólia v imitácii dreva / Wood pattern clingfilm						
buk sylvatica	beech sylvatica	3043 5220 511 090	8,188 €	3043 5220 511 270	24,567 €	
dub alba	oak alba	3043 5420 511 090	9,080 €	3043 5420 511 270	27,242 €	
dub robur	oak robur	3043 5520 511 090	9,770 €	3043 5520 511 270	29,312 €	
dub asper	oak asper	3043 5620 511 090	9,080 €	3043 5620 511 270	27,242 €	
javor altus	maple altus	3043 5720 511 090	8,188 €	3043 5720 511 270	24,567 €	
jelša domestica	alder domestica	3043 5820 511 090	8,188 €	3043 5820 511 270	24,567 €	
čerešňa sakura	cherry sakura	3043 5920 511 090	8,188 €	3043 5920 511 270	24,567 €	
čerešňa rubra	cherry rubra	3043 6020 511 090	8,188 €	3043 6020 511 270	24,567 €	
orech regia	walnut regia	3043 6120 511 090	8,188 €	3043 6120 511 270	24,567 €	
mahagón sapeli	mahogany sapeli	3043 6320 511 090	8,188 €	3043 6320 511 270	24,567 €	
wenge laurentii	wenge laurentii	3043 6420 511 090	8,188 €	3043 6420 511 270	24,567 €	
dub canum	oak canum	3043 6520 511 090	9,770 €	3043 6520 511 270	29,312 €	
orech clarus	walnut clarus	3043 6620 511 090	9,080 €	3043 6620 511 270	27,242 €	
zebrano cremo	zebrano cremo	3043 6720 511 090	8,188 €	3043 6720 511 270	24,567 €	
breza siberia	birch siberia	3043 6820 511 090	8,188 €	3043 6820 511 270	24,567 €	
orech prisca	walnut prisca	3043 6920 511 090	8,188 €	3043 6920 511 270	24,567 €	
limba bosco	limba bosco	3043 7020 511 090	9,080 €	3043 7020 511 270	27,242 €	
dub venus	oak venus	3043 7120 511 090	9,080 €	3043 7120 511 270	27,242 €	
brest rufa	elm rufa	3043 7220 511 090	9,080 €	3043 7220 511 270	27,242 €	
borovica magnum	pine magnum	3043 7320 511 090	9,080 €	3043 7320 511 270	27,242 €	
jaseň bona	ash bona	3043 7420 511 090	9,080 €	3043 7420 511 270	27,242 €	
orech incanto	walnut incanto	3043 7520 511 090	9,080 €	3043 7520 511 270	27,242 €	
orech grando**	walnut grando**	3043 7620 511 090	9,635 €	3043 7620 511 270	28,909 €	**NOVINKA 2023
dub nature°	oak nature°	3043 7720 511 090	9,635 €	3043 7720 511 270	28,909 €	°PRIPRAVUJEME
dub stella°	oak stella°	3043 7820 511 090	9,080 €	3043 7820 511 270	27,242 €	°PRIPRAVUJEME
antracit°	anthracite°	3043 3920 511 090	-	3043 3920 511 270	-	°PRIPRAVUJEME

Uvedené ceny sú za 1 kus bez DPH.

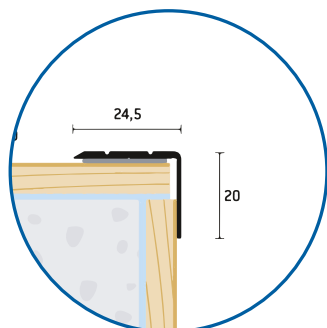

Schodová hrana vŕtaná 31x29 mm

Stair nosing drilled 31x29 mm

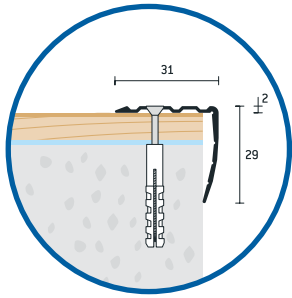

Použitelnosť
Usability



Kategória namáhania
Stress Category



Povrchová úprava	Surface finishing	Dĺžka /Length	Cena Price	Poznámka Note
		250 cm		
Eloxovaný hliník/Aluminium anodised				
šampanský matný	champagne mat	3039 0725 411 250	30,180 €	
zlatý matný	gold mat	3039 1025 411 250	29,019 €	
strieborný matný	silver mat	3039 1125 411 250	27,197 €	
bronzový matný	bronze mat	3039 1225 411 250	30,180 €	

Uvedené ceny sú za 1 kus bez DPH.

Schodová hrana vŕtaná 31x43 mm

Stair nosing drilled 31x43 mm

Povrchová úprava	Surface finishing	Dĺžka /Length	Cena Price	Poznámka Note
		250 cm		
Eloxovaný hliník/Aluminium anodised				
šampanský matný	champagne mat	3040 0732 411 250	33,651 €	
zlatý matný	gold mat	3040 1032 411 250	32,356 €	
strieborný matný	silver mat	3040 1132 411 250	30,545 €	
bronzový matný	bronze mat	3040 1232 411 250	33,651 €	

Uvedené ceny sú za 1 kus bez DPH.

Použitelnosť
Usability



Kategória namáhania
Stress Category

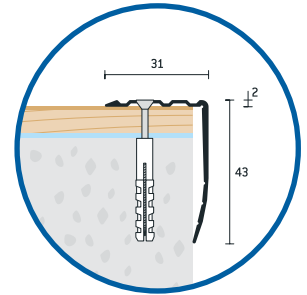

Schodová hrana vŕtaná 45x23 mm

Stair nosing drilled 45x23 mm

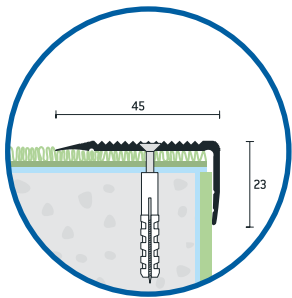

Použitelnosť
Usability



Kategória namáhania
Stress Category



Povrchová úprava	Surface finishing	Dĺžka /Length	Cena Price	Poznámka Note
		270 cm		
Eloxovaný hliník/Aluminium anodised				
šampanský matný	champagne mat	3047 0722 411 270	35,614 €	
zlatý matný	gold mat	3047 1022 411 270	33,792 €	
strieborný matný	silver mat	3047 1122 411 270	32,826 €	
bronzový matný	bronze mat	3047 1222 411 270	35,614 €	

Uvedené ceny sú za 1 kus bez DPH.

Schodová hrana samolepiaca 45x23 mm

Stair nosing self-adhesive 45x23 mm

Povrchová úprava	Surface finishing	Dĺžka /Length	Cena Price	Poznámka Note
		270 cm		
Eloxovaný hliník/Aluminium anodised				
šampanský matný	champagne mat	3047 0722 511 270	32,878 €	
zlatý matný	gold mat	3047 1022 511 270	30,880 €	
strieborný matný	silver mat	3047 1122 511 270	29,821 €	
bronzový matný	bronze mat	3047 1222 511 270	32,878 €	

Uvedené ceny sú za 1 kus bez DPH.

Použitelnosť
Usability



Kategória namáhania
Stress Category

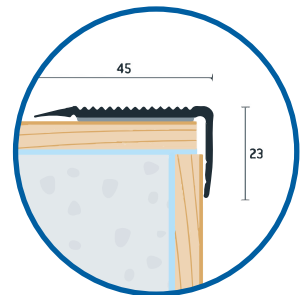

Schodová hrana vŕtaná 55x47 mm

Stair nosing drilled 55x47 mm

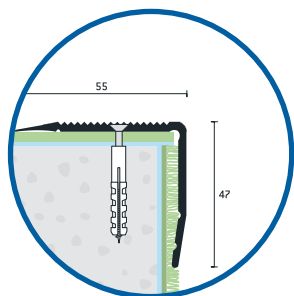

Použitelnosť
Usability



Kategória namáhania
Stress Category



Povrchová úprava	Surface finishing	Dĺžka /Length	Cena Price	Poznámka Note
		250 cm		
Eloxovaný hliník/Aluminium anodised				
šampanský matný**	champagne mat**	3033 0748 411 250	66,493 €	**NOVINKA 2023
zlatý matný	gold mat	3033 1048 411 250	62,433 €	
strieborný matný	silver mat	3033 1148 411 250	58,054 €	
bronzový matný	bronze mat	3033 1248 411 250	66,493 €	

Uvedené ceny sú za 1 kus bez DPH.

Schodová hrana vŕtaná 70x55 mm

Stair nosing drilled 70x55 mm

Povrchová úprava	Surface finishing	Dĺžka /Length	Cena Price	Poznámka Note
		250 cm		
Eloxovaný hliník/Aluminium anodised				
šampanský matný	champagne mat	3034 0736 411 250	68,294 €	
zlatý matný	gold mat	3034 1036 411 250	65,668 €	
strieborný matný	silver mat	3034 1136 411 250	61,414 €	
bronzový matný	bronze mat	3034 1236 411 250	68,294 €	

Uvedené ceny sú za 1 kus bez DPH.

Použitelnosť
Usability



Kategória namáhania
Stress Category

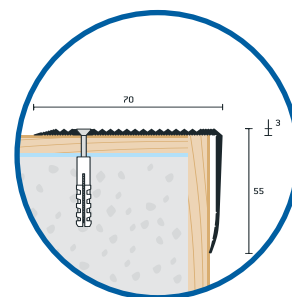
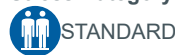

Schodová hrana vŕtaná so samolep. krycou páskou 53x30 mm

Stair nosing drilled with self-adhesive cover tape 53x30 mm

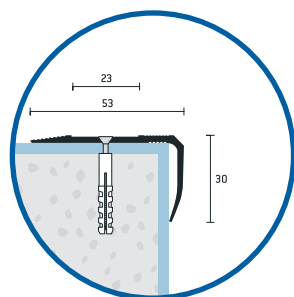

Použitelnosť
Usability



Kategória namáhania
Stress Category

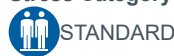

Povrchová úprava	Surface finishing	Dĺžka /Length	Cena Price	Poznámka Note
		250 cm		
Eloxovaný hliník/Aluminium anodised				
šampanský matný	champagne mat	3036 0730 411 250	43,879 €	
zlatý matný	gold mat	3036 1030 411 250	42,192 €	
strieborný matný	silver mat	3036 1130 411 250	42,175 €	
bronzový matný	bronze mat	3036 1230 411 250	43,879 €	

Uvedené ceny sú za 1 kus bez DPH.

Samolepiaca krycia páska pre schodové hrany, šírka 23mm

Self-adhesive cover tape for stair nosing, width 23mm

Farba	Color	Dĺžka návinu/ Length of roll 25 m	Cena Price	Poznámka Note
čierna	black	3059 7001 500 915	2,948 €	
hnedá	brown	3059 7101 500 915	2,948 €	
běžová	beige	3059 7201 500 915	2,948 €	

Uvedené ceny sú za bežný meter bez DPH.

Použitelnosť
Usability



Kategória namáhania
Stress Category



Poznámka / Note

Samolepiaca krycia páska nie je dodávaná s profilom ako súčasť balenia. Pri objednávke je potrebné špecifikovať farbu, minimálne odberné množstvo je 25 m / 1 rola. Self-adhesive band isn't delivered with a profile as a part of the package. When ordering please specify the color, minimal ordering quantity is 25 m / 1 roll.

Schodová hrana dva krát vrtaná s čiernou PVC vložkou 42x23 mm

Stair nosing double drilled with black PVC insert 42x23 mm

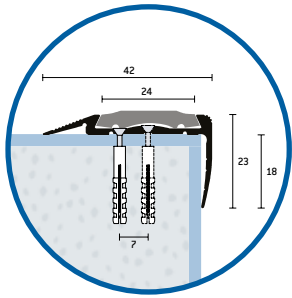

Použitelnosť
Usability



Kategória namáhania
Stress Category



Povrchová úprava	Surface finishing	Dĺžka /Length	Cena Price	Poznámka Note
		270 cm		
Eloxovaný hliník/Aluminium anodised				
šampanský matný	champagne mat	3035 0722 41C 270	43,539 €	
zlatý matný	gold mat	3035 1022 41C 270	41,749 €	
strieborný matný	silver mat	3035 1122 41C 270	40,800 €	
bronzový matný	bronze mat	3035 1222 41C 270	43,539 €	

Uvedené ceny sú za 1 kus bez DPH.

Schodová hrana dva krát vrtaná s reflexnou žltou PVC vložkou 42x23 mm

Stair nosing double drilled with yellow reflection PVC insert 42x23 mm

Povrchová úprava	Surface finishing	Dĺžka /Length	Cena Price	Poznámka Note
		270 cm		
Eloxovaný hliník/Aluminium anodised				
šampanský matný	champagne mat	3035 0722 41Z 270	43,539 €	
zlatý matný	gold mat	3035 1022 41Z 270	41,749 €	
strieborný matný	silver mat	3035 1122 41Z 270	40,800 €	
bronzový matný	bronze mat	3035 1222 41Z 270	43,539 €	

Uvedené ceny sú za 1 kus bez DPH.

Použitelnosť
Usability



Kategória namáhania
Stress Category

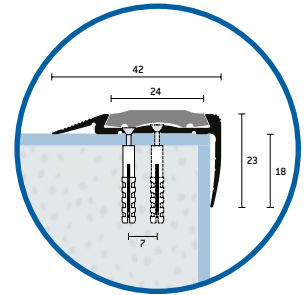

Schodová hrana vrtaná s PVC vložkou 60x34 mm

Stair nosing drilled with PVC insert 60x34 mm

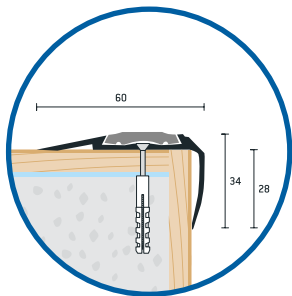

Použitelnosť
Usability



Kategória namáhania
Stress Category



Povrchová úprava	Surface finishing	Dĺžka /Length	Cena Price	Poznámka Note
		250 cm		
Eloxovaný hliník/Aluminium anodised				
šampanský matný	champagne mat	3037 0727 411 250	56,604 €	
zlatý matný	gold mat	3037 1027 411 250	54,427 €	
strieborný matný	silver mat	3037 1127 411 250	51,490 €	
bronzový matný	bronze mat	3037 1227 411 250	56,604 €	

Uvedené ceny sú za 1 kus bez DPH.

Schodová hrana dva krát vrtaná s PVC vložkou 60x34 mm

Stair nosing double drilled with PVC insert 60x34 mm

Povrchová úprava	Surface finishing	Dĺžka /Length	Cena Price	Poznámka Note
		250 cm		
Eloxovaný hliník/Aluminium anodised				
šampanský matný	champagne mat	3038 0727 411 250	59,892 €	
zlatý matný	gold mat	3038 1027 411 250	57,589 €	
strieborný matný	silver mat	3038 1127 411 250	55,448 €	
bronzový matný	bronze mat	3038 1227 411 250	59,892 €	

Uvedené ceny sú za 1 kus bez DPH.

Použitelnosť
Usability



Kategória namáhania
Stress Category

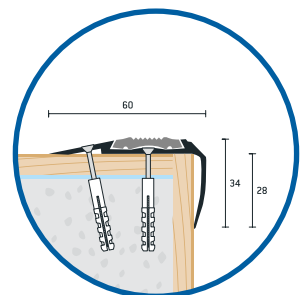
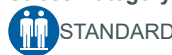

Schodová hrana vŕtaná s PVC vložkou 44x34 mm, hrúbka 2,5 mm

Stair nosing drilled with PVC insert 44x34 mm, thickness 2,5 mm

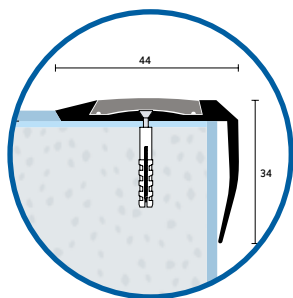

Použitelnosť
Usability



Kategória namáhania
Stress Category



Povrchová úprava	Surface finishing	Dĺžka /Length	Cena Price	Poznámka Note
		250 cm		
Eloxovaný hliník/Aluminium anodised				
šampanský matný	champagne mat	3044 0727 411 250	45,158 €	
zlatý matný	gold mat	3044 1027 411 250	43,421 €	
strieborný matný	silver mat	3044 1127 411 250	41,748 €	
bronzový matný	bronze mat	3044 1227 411 250	45,158 €	

Uvedené ceny sú za 1 kus bez DPH.

Protišmyková PVC vložka drážkovaná pre schodové hrany, šírka 29 mm

Antiskid PVC pad grooved for stair nosing, width 29 mm

Povrchová úprava	Surface finishing	Farba Color	Cena Price	Poznámka Note
PVC materiál/ PVC material				
čierna	black	3060 7004 600 915	4,145 €	
hnedá	brown	3060 7104 600 915	4,145 €	
šedá	grey	3060 7304 600 915	4,145 €	
antracitová	anthracite	3060 7404 600 915	4,145 €	

Uvedené ceny sú za bežný meter bez DPH.

Použitelnosť
Usability



Kategória namáhania
Stress Category



Poznámka / Note

PVC vložka nie je dodávaná s profilom ako súčasť balenia. Pri objednávke je potrebné špecifikovať farbu a množstvo. Minimálne odberné množstvo je 2,5 m. PVC insert isn't delivered with a profile as a part of the package. When ordering please specify the color and quantity. Minimal ordering quantity is 2,5 m.

Schodová hrana vŕtaná 48x18,5 mm, hrúbka 2,5 mm

Stair nosing drilled 48x18,5 mm, thickness 2,5 mm

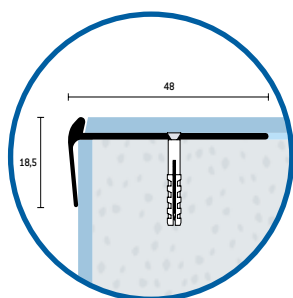

Použitelnosť
Usability



Kategória namáhania
Stress Category



Povrchová úprava	Surface finishing	Dĺžka /Length	Cena Price	Poznámka Note
		250 cm		
Eloxovaný hliník/Aluminium anodised				
šampanský matný	champagne mat	3048 0719 411 250	30,728 €	
zlatý matný	gold mat	3048 1019 411 250	29,546 €	
strieborný matný	silver mat	3048 1119 411 250	27,562 €	
bronzový matný	bronze mat	3048 1219 411 250	30,728 €	

Uvedené ceny sú za 1 kus bez DPH.

Schodová hrana ohýbateľná 48x18,5 mm, hrúbka 2,5 mm

Stair nosing bendable 48x18,5 mm, thickness 2,5 mm

Povrchová úprava	Surface finishing	Dĺžka /Length	Cena Price	Poznámka Note
		250 cm		
Eloxovaný hliník/Aluminium anodised				
šampanský matný	champagne mat	3048 0719 711 250	43,392 €	
zlatý matný	gold mat	3048 1019 711 250	41,723 €	
strieborný matný	silver mat	3048 1119 711 250	39,922 €	
bronzový matný	bronze mat	3048 1219 711 250	43,392 €	

Uvedené ceny sú za 1 kus bez DPH.

Použitelnosť
Usability



Kategória namáhania
Stress Category

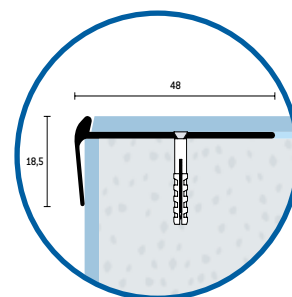
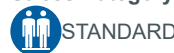

Schodová hrana vŕtaná 39,5x29,5 mm, hrúbka 2,5 mm

Stair nosing drilled 39,5x29,5 mm, thickness 2,5 mm

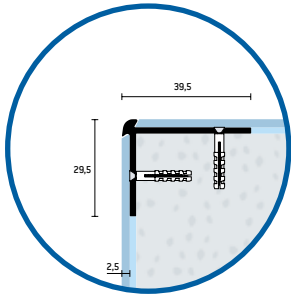

Použitelnosť
Usability



Katégoria namáhania
Stress Category



Povrchová úprava	Surface finishing	Dĺžka /Length	Cena Price	Poznámka Note
		250 cm		
Eloxovaný hliník/Aluminium anodised				
šampanský matný	champagne mat	3049 0724 411 250	34,381 €	
zlatý matný	gold mat	3049 1024 411 250	33,059 €	
strieborný matný	silver mat	3049 1124 411 250	31,033 €	
bronzový matný	bronze mat	3049 1224 411 250	34,381 €	

Uvedené ceny sú za 1 kus bez DPH.

Schodová hrana vŕtaná 40x30 mm, hrúbka 3 mm

Stair nosing drilled 40x30 mm, thickness 3 mm

Povrchová úprava	Surface finishing	Dĺžka /Length	Cena Price	Poznámka Note
		250 cm		
Eloxovaný hliník/Aluminium anodised				
šampanský matný	champagne mat	3049 0725 411 250	34,747 €	
zlatý matný	gold mat	3049 1025 411 250	33,410 €	
strieborný matný	silver mat	3049 1125 411 250	31,398 €	
bronzový matný	bronze mat	3049 1225 411 250	34,747 €	

Uvedené ceny sú za 1 kus bez DPH.

Použitelnosť
Usability



Katégoria namáhania
Stress Category

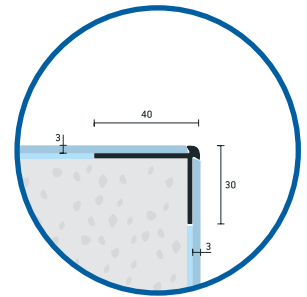

Schodová hrana vŕtaná 41x31 mm, hrúbka 4 mm

Stair nosing drilled 41x31 mm, thickness 4 mm

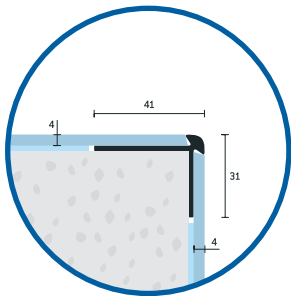

Použitelnosť
Usability



Katégoria namáhania
Stress Category



Povrchová úprava	Surface finishing	Dĺžka /Length	Cena Price	Poznámka Note
		250 cm		
Eloxovaný hliník/Aluminium anodised				
šampanský matný	champagne mat	3049 0726 411 250	35,477 €	
zlatý matný	gold mat	3049 1026 411 250	34,113 €	
strieborný matný	silver mat	3049 1126 411 250	32,494 €	
bronzový matný	bronze mat	3049 1226 411 250	35,477 €	

Uvedené ceny sú za 1 kus bez DPH.

Schodová hrana vŕtaná 42x32 mm, hrúbka 5 mm

Stair nosing drilled 42x32 mm, thickness 5 mm

Povrchová úprava	Surface finishing	Dĺžka /Length	Cena Price	Poznámka Note
		250 cm		
Eloxovaný hliník/Aluminium anodised				
šampanský matný	champagne mat	3049 0727 411 250	36,451 €	
zlatý matný	gold mat	3049 1027 411 250	35,049 €	
strieborný matný	silver mat	3049 1127 411 250	34,199 €	
bronzový matný	bronze mat	3049 1227 411 250	36,451 €	

Uvedené ceny sú za 1 kus bez DPH.

Použitelnosť
Usability



Katégoria namáhania
Stress Category

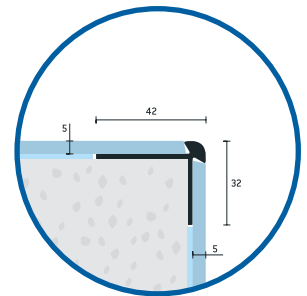

Schodový profil vrtaný 30x13 mm, hrúbka 3 mm

Stair nosing drilled 30x13 mm, thickness 3 mm

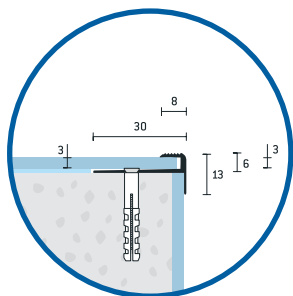

Použitelnosť
Usability



Kategória namáhania
Stress Category



Povrchová úprava	Surface finishing	Dĺžka /Length	Cena Price	Poznámka Note
		250 cm		
Eloxovaný hliník/Aluminium anodised				
šampanský matný	champagne mat	3046 0713 411 250	22,935 €	
zlatý matný	gold mat	3046 1013 411 250	22,053 €	
strieborný matný	silver mat	3046 1113 411 250	21,291 €	
bronzový matný	bronze mat	3046 1213 411 250	22,935 €	

Uvedené ceny sú za 1 kus bez DPH.

Schodový profil ohýbateľný 30x13 mm, hrúbka 3 mm

Stair nosing bendable 30x13 mm, thickness 3 mm

Povrchová úprava	Surface finishing	Dĺžka /Length	Cena Price	Poznámka Note
		250 cm		
Eloxovaný hliník/Aluminium anodised				
šampanský matný	champagne mat	3046 0713 711 250	35,660 €	
zlatý matný	gold mat	3046 1013 711 250	34,288 €	
strieborný matný	silver mat	3046 1113 711 250	33,529 €	
bronzový matný	bronze mat	3046 1213 711 250	35,660 €	

Uvedené ceny sú za 1 kus bez DPH.

Použitelnosť
Usability



Kategória namáhania
Stress Category

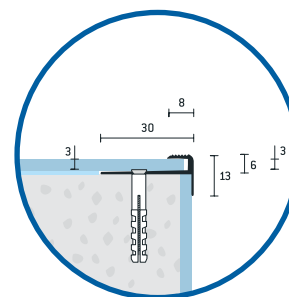

Schodový profil vrtaný 30x15 mm, hrúbka 5 mm

Stair nosing drilled 30x15 mm, thickness 5 mm

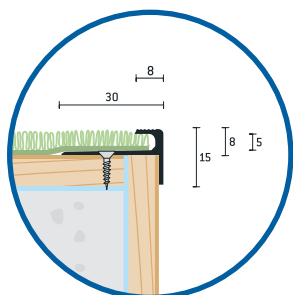

Použitelnosť
Usability



Kategória namáhania
Stress Category



Povrchová úprava	Surface finishing	Dĺžka /Length	Cena Price	Poznámka Note
		250 cm		
Eloxovaný hliník/Aluminium anodised				
šampanský matný	champagne mat	3046 0715 411 250	24,944 €	
zlatý matný	gold mat	3046 1015 411 250	23,985 €	
strieborný matný	silver mat	3046 1115 411 250	22,326 €	
bronzový matný	bronze mat	3046 1215 411 250	24,944 €	

Uvedené ceny sú za 1 kus bez DPH.

Schodový profil vrtaný 30x17 mm, hrúbka 7 mm

Stair nosing bendable 30x17 mm, thickness 7 mm

Povrchová úprava	Surface finishing	Dĺžka /Length	Cena Price	Poznámka Note
		250 cm		
Eloxovaný hliník/Aluminium anodised				
šampanský matný	champagne mat	3046 0717 411 250	25,918 €	
zlatý matný	gold mat	3046 1017 411 250	24,921 €	
strieborný matný	silver mat	3046 1117 411 250	23,300 €	
bronzový matný	bronze mat	3046 1217 411 250	25,918 €	

Uvedené ceny sú za 1 kus bez DPH.

Použitelnosť
Usability



Kategória namáhania
Stress Category

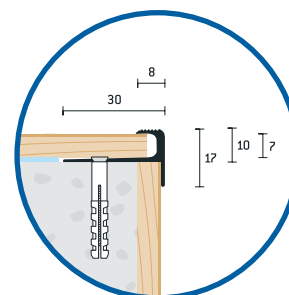

Schodový profil 35x20 mm, hrúbka 8 mm

Stair nosing 35x20 mm, thickness 8 mm

Použitelnosť
Usability



Kategória namáhania
Stress Category

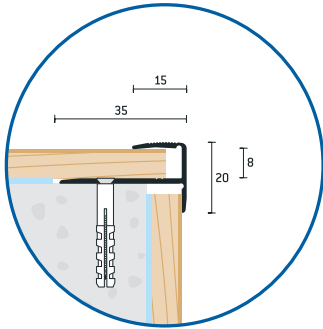

Povrchová úprava	Surface finishing	Dĺžka / Length	Cena Price	Poznámka Note
		270 cm		
Eloxovaný hliník / Aluminium anodised				
šampanský matný	champagne mat	3045 0708 111 270	26,539 €	
zlatý matný	gold mat	3045 1008 111 270	24,654 €	
strieborný matný	silver mat	3045 1108 111 270	23,655 €	
bronzový matný	bronze mat	3045 1208 111 270	26,539 €	
Dekoratívna fólia v imitácii dreva / Wood pattern clingfilm				
buk sylvatica	beech sylvatica	3045 5208 111 270	27,361 €	
dub alba	oak alba	3045 5408 111 270	30,425 €	
dub robur	oak robur	3045 5508 111 270	32,370 €	
dub asper	oak asper	3045 5608 111 270	30,425 €	
javor altus	maple altus	3045 5708 111 270	27,361 €	
jelša domestica	alder domestica	3045 5808 111 270	27,361 €	
čerešňa sakura	cherry sakura	3045 5908 111 270	27,361 €	
čerešňa rubra	cherry rubra	3045 6008 111 270	27,361 €	
orech regia	walnut regia	3045 6108 111 270	27,361 €	
orech nigra*	walnut nigra*	3045 6208 111 270	27,361 €	*DOPREDAJ
mahagón sapeli	mahogany sapeli	3045 6308 111 270	27,361 €	
wenge laurentii	wenge laurentii	3045 6408 111 270	27,361 €	
dub canum	oak canum	3045 6508 111 270	32,370 €	
orech clarus	walnut clarus	3045 6608 111 270	30,425 €	
zebrano cremo	zebrano cremo	3045 6708 111 270	27,361 €	
breza siberia	birch siberia	3045 6808 111 270	27,361 €	
limba bosco	limba bosco	3045 7008 111 270	30,425 €	
orech grando**	walnut grando**	3045 7608 111 270	32,371 €	**NOVINKA 2023

Uvedené ceny sú za 1 kus bez DPH.

Schodový profil vŕtaný 37,5x20 mm, hrúbka 9-10,2 mm

Stair nosing drilled 37,5x20 mm, thickness 9-10,2 mm

Povrchová úprava	Surface finishing	Dĺžka / Length	Cena Price	Poznámka Note
		250 cm		
Eloxovaný hliník/Aluminium anodised				
šampanský matný	champagne mat	3031 0720 411 250	27,927 €	
zlatý matný	gold mat	3031 1020 411 250	26,853 €	
strieborný matný	silver mat	3031 1120 411 250	25,918 €	
bronzový matný	bronze mat	3031 1220 411 250	27,927 €	

Uvedené ceny sú za 1 kus bez DPH.

Použitelnosť
Usability



Kategória namáhania
Stress Category

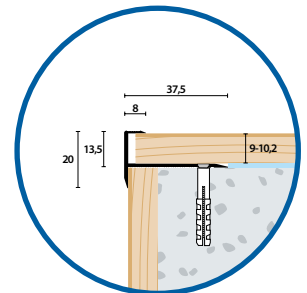

Schodový profil vŕtaný 50x30 mm, hrúbka 13-15 mm

Stair nosing drilled 50x30 mm, thickness 13-15 mm

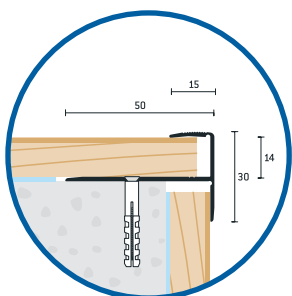

Použitelnosť
Usability



Kategória namáhania
Stress Category



Povrchová úprava	Surface finishing	Dĺžka / Length	Cena Price	Poznámka Note
		250 cm		
Eloxovaný hliník/Aluminium anodised				
zlatý matný	gold mat	3032 1014 411 250	46,773 €	
strieborný matný	silver mat	3032 1114 411 250	43,293 €	

Uvedené ceny sú za 1 kus bez DPH.

Schodový profil vŕtaný 42,5x35 mm, hrúbka 2,0 - 2,5 mm

Stair nosing drilled 42,5x35 mm, thickness 2,0-2,5 mm

Povrchová úprava	Surface finishing	Dĺžka /Length	Cena Price	Poznámka Note
		250 cm		
Eloxovaný hliník/Aluminium anodised				
šampanský matný	champagne mat	3041 0728 411 250	43,270 €	
zlatý matný	gold mat	3041 1028 411 250	41,606 €	
strieborný matný	silver mat	3041 1128 411 250	38,278 €	
bronzový matný	bronze mat	3041 1228 411 250	43,270 €	

Uvedené ceny sú za 1 kus bez DPH.

Použiteľnosť
Usability



Kategória namáhania
Stress Category

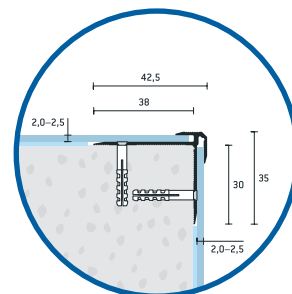

Schodový profil vŕtaný 47x39 mm, hrúbka 5,0 - 5,5 mm

Stair nosing drilled 47x39 mm, thickness 5,0-5,5 mm

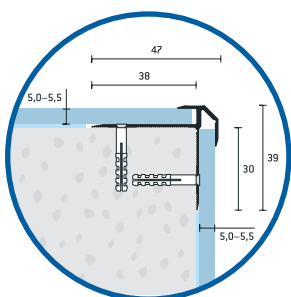

Použiteľnosť
Usability



Kategória namáhania
Stress Category



Povrchová úprava	Surface finishing	Dĺžka /Length	Cena Price	Poznámka Note
		250 cm		
Eloxovaný hliník/Aluminium anodised				
šampanský matný	champagne mat	3042 0730 411 250	45,341 €	
zlatý matný	gold mat	3042 1030 411 250	43,597 €	
strieborný matný	silver mat	3042 1130 411 250	40,470 €	
bronzový matný	bronze mat	3042 1230 411 250	45,341 €	

Uvedené ceny sú za 1 kus bez DPH.

Schodový profil vŕtaný pre LED osvetlenie 60x45 mm

Stair nosing drilled for LED lights 60x45 mm

Povrchová úprava	Surface finishing	Dĺžka /Length	Cena Price	Poznámka Note
		300 cm		
Eloxovaný hliník/Aluminium anodised				
šampanský matný	champagne mat	3050 0733 411 300	84,246 €	
zlatý matný	gold mat	3050 1033 411 300	81,006 €	
strieborný matný	silver mat	3050 1133 411 300	75,540 €	
bronzový matný	bronze mat	3050 1233 411 300	84,246 €	

Uvedené ceny sú za 1 kus bez DPH.

Použiteľnosť
Usability



Kategória namáhania
Stress Category

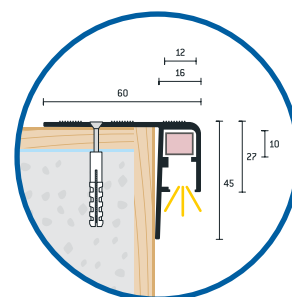
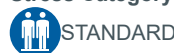

Príslušenstvo k profilu pre LED osvetlenie

Accessories for LED lights

Objednávkový kód Item No.	Názov produktu / Product name	Cena Price	Poznámka Note
3061 9905 909 250	LED svetlá v páse biele, delenie pásu 6LED/167mm, dĺžka návinu 90 LED/ 2,5 m, 24 Watt/návin 2,5 m	132,956 €	
3061 9905 909 900	LED svetlá v páse biele, delenie pásu 6 LED/167 mm, dĺžka návinu 360 LED/10 m, 24 Watt/návin 10 m	451,918 €	
3062 9910 909 150	Pripojovacia sada pre LED svetlá s konektorom, sieťový napájací kábel 150 cm, 24 Watt	21,306 €	
3063 9903 909 999	Pozdĺžny prepájací konektor a teplom zmišiteľná bužírka pre LED svetlá, balenie 10 ks	14,543 €	
3064 7610 909 200	Trubica pre LED svetlá, 10x10 mm, akrylát, farba transparentná, dĺžka 200 cm	15,976 €	
3064 7710 909 200	Trubica pre LED svetlá, 10x10 mm, akrylát, farba modrá, dĺžka 200 cm	15,976 €	
3065 7508 909 900	Difúzor pre LED svetlá, 3x8 mm, plast, farba biela, dĺžka návinu 10 m	50,671 €	
3066 9920 909 999	Napájací zdroj pre LED osvetlenie, sieťový napájací kábel 200 cm, euro pripojovací konektor, 24V/12 Watt	49,219 €	

Uvedené ceny sú za 1 kus bez DPH.

Soklový profil s vložkou 60x15 mm

Skirting profile with pad 60x15 mm

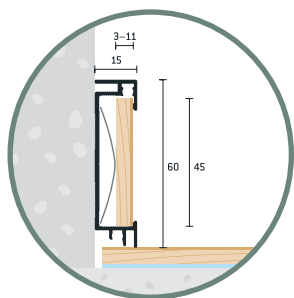

Použitelnosť
Usability



Katégoria namáhania
Stress Category



Povrchová úprava	Surface finishing	Dĺžka /Length	Cena Price	Poznámka Note
		250 cm		
Eloxovaný hliník/Aluminium anodised				
šampanský matný	champagne mat	3310 0737 411 250	73,409 €	
strieborný matný	silver mat	3310 1137 411 250	61,171 €	

Uvedené ceny sú za 1 kus bez DPH.

Príslušenstvo k soklovému profilu 60x15 mm

Accessories for skirting profile 60x15 mm

Objednávkový kód Item No.	Názov produktu/ Product name	Cena Price	Poznámka Note
3310 0737 610 800	Koncový prvok ľavý k soklovému profilu 60x15 mm, hliník, elox šampanský matný	26,012 €	
3310 0737 610 801	Koncový prvok pravý k soklovému profilu 60x15 mm, hliník, elox šampanský matný	26,012 €	
3310 0737 610 802	Priamy napájací prvok k soklovému profilu 60x15 mm, hliník, elox šampanský matný	35,051 €	
3310 0737 610 803	Vonkajší roh 90 st. k soklovému profilu 60x15 mm, hliník, elox šampanský matný	31,063 €	
3310 0737 610 804	Vnútorňý roh 90 st. k soklovému profilu 60x15 mm, hliník, elox šampanský matný	41,166 €	
3310 1137 610 800	Koncový prvok ľavý k soklovému profilu 60x15 mm, hliník, elox strieborný matný	23,885 €	
3310 1137 610 801	Koncový prvok pravý k soklovému profilu 60x15 mm, hliník, elox strieborný matný	23,885 €	
3310 1137 610 802	Priamy napájací prvok k soklovému profilu 60x15 mm, hliník, elox strieborný matný	32,526 €	
3310 1137 610 803	Vonkajší roh 90 st. k soklovému profilu 60x15 mm, hliník, elox strieborný matný	29,202 €	
3310 1137 610 804	Vnútorňý roh 90 st. k soklovému profilu 60x15 mm, hliník, elox strieborný matný	39,106 €	

Uvedené ceny sú za 1 kus bez DPH.

Soklový profil s vložkou a tesniacou gumou 60x15 mm

Skirting profile with pad and sealing rubber 60x15 mm

Povrchová úprava	Surface finishing	Dĺžka /Length	Cena Price	Poznámka Note
		250 cm		
Eloxovaný hliník/Aluminium anodised				
šampanský matný	champagne mat	3310 0738 411 250	90,578 €	
strieborný matný	silver mat	3310 1138 411 250	78,767 €	

Uvedené ceny sú za 1 kus bez DPH.

Použitelnosť
Usability



Katégoria namáhania
Stress Category

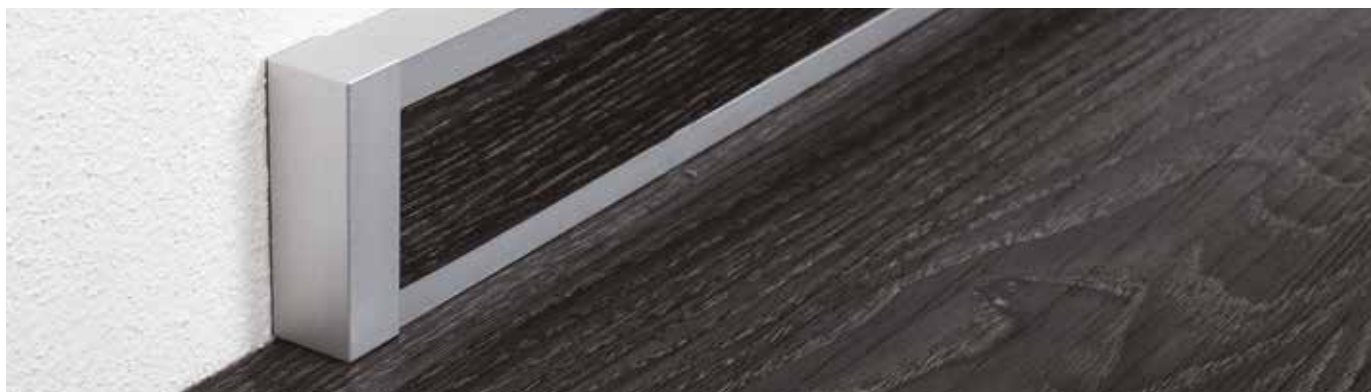
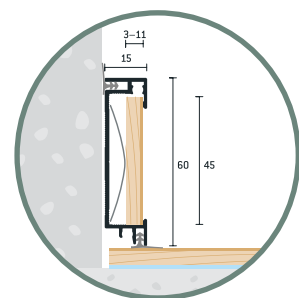

Soklový profil s vložkou 60x15 mm

Obojstranný soklový profil 60x15 mm

Two sided skirting profile 60x15 mm

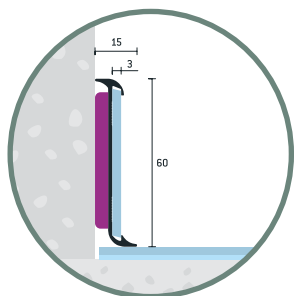

Použitelnosť
Usability



Kategória namáhania
Stress Category



Povrchová úprava	Surface finishing	Dĺžka /Length	Cena Price	Poznámka Note
		250 cm		
šampanský matný	champagne mat	3311 0737 411 250	36,618 €	
strieborný matný	silver mat	3311 1137 411 250	29,670 €	

Uvedené ceny sú za 1 kus bez DPH.

Príslušenstvo k obojstrannému soklovému profilu 60x15 mm

Accessories for two-sided skirting profile 60x15 mm

Objednávkový kód Item No.	Názov produktu/ Product name	Cena Price	Poznámka Note
3311 0737 610 800	Koncový prvok ľavý k obojstrannému soklovému profilu 60x15 mm, hliník, elox šampanský matný	22,556 €	
3311 0737 610 801	Koncový prvok pravý k obojstrannému soklovému profilu 60x15 mm, hliník, elox šampanský matný	22,556 €	
3311 0737 610 802	Priamy napájací prvok k obojstrannému soklovému profilu 60x15 mm, hliník, elox šampanský matný	31,595 €	
3311 0737 610 803	Vonkajší roh 90 st. k obojstrannému soklovému profilu 60x15 mm, hliník, elox šampanský matný	27,740 €	
3311 0737 610 804	Vnútorý roh 90 st. k obojstrannému soklovému profilu 60x15 mm, hliník, elox šampanský matný	37,511 €	
3311 1137 610 800	Koncový prvok ľavý k obojstrannému soklovému profilu 60x15 mm, hliník, elox strieborný matný	20,230 €	
3311 1137 610 801	Koncový prvok pravý k obojstrannému soklovému profilu 60x15 mm, hliník, elox strieborný matný	20,230 €	
3311 1137 610 802	Priamy napájací prvok k obojstrannému soklovému profilu 60x15 mm, hliník, elox strieborný matný	28,870 €	
3311 1137 610 803	Vonkajší roh 90 st. k obojstrannému soklovému profilu 60x15 mm, hliník, elox strieborný matný	25,613 €	
3311 1137 610 804	Vnútorý roh 90 st. k obojstrannému soklovému profilu 60x15 mm, hliník, elox strieborný matný	35,650 €	

Uvedené ceny sú za 1 kus bez DPH.

Soklový profil 40x12 mm

Skirting profile 40x12 mm

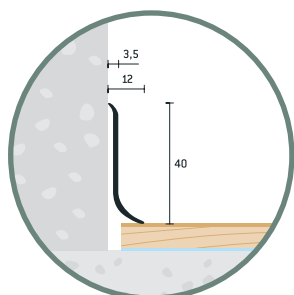

Použitelnosť
Usability



Kategória namáhania
Stress Category



Povrchová úprava	Surface finishing	Dĺžka /Length	Cena Price	Poznámka Note
		250 cm		
Eloxovaný hliník/Aluminium anodised				
šampanský matný	champagne mat	3312 0730 411 250	24,069 €	
strieborný matný	silver mat	3312 1130 411 250	20,568 €	

Uvedené ceny sú za 1 kus bez DPH.

Soklový profil samolepiaci 40x12 mm

Skirting profile self-adhesive 40x12 mm

Povrchová úprava	Surface finishing	Dĺžka /Length	Cena Price	Poznámka Note
		250 cm		
Eloxovaný hliník/Aluminium anodised				
šampanský matný	champagne mat	3312 0730 511 250	34,635 €	
strieborný matný	silver mat	3312 1130 511 250	31,432 €	

Uvedené ceny sú za 1 kus bez DPH.

Použitelnosť
Usability



Kategória namáhania
Stress Category

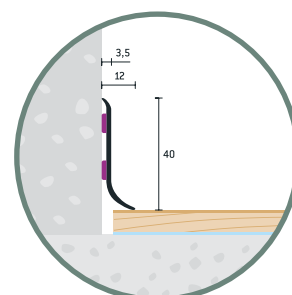
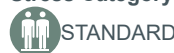

Soklový profil 58x12 mm

Skirting profile 58x12 mm

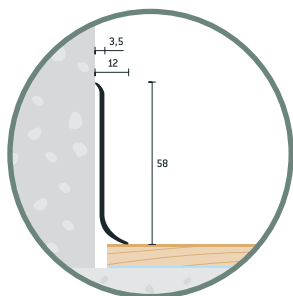

Použitelnosť
Usability



Kategória namáhania
Stress Category



Povrchová úprava	Surface finishing	Dĺžka /Length	Cena Price	Poznámka Note
		250 cm		
Eloxovaný hliník/Aluminium anodised				
šampanský matný	champagne mat	3312 0737 411 250	29,993 €	
strieborný matný	silver mat	3312 1137 411 250	25,631 €	

Uvedené ceny sú za 1 kus bez DPH.

Soklový profil samolepiaci 58x12 mm

Skirting profile self-adhesive 58x12 mm

Povrchová úprava	Surface finishing	Dĺžka /Length	Cena Price	Poznámka Note
		250 cm		
Eloxovaný hliník/Aluminium anodised				
šampanský matný	champagne mat	3312 0737 511 250	41,267 €	
strieborný matný	silver mat	3312 1137 511 250	36,546 €	

Uvedené ceny sú za 1 kus bez DPH.

Použitelnosť
Usability



Kategória namáhania
Stress Category

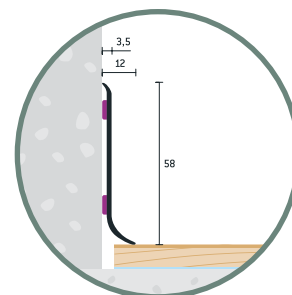
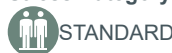

Príslušenstvo k soklovému profilu 58x12 mm

Accessories for skirting profile 58x12 mm

Objednávkový kód Item No.	Názov produktu/ Product name	Cena Price	Poznámka Note
3312 3037 600 800	Koncový prvok ľavý k soklovému profilu 58x12 mm, PVC, lakovaný šampanský matný	9,595 €	
3312 3037 600 801	Koncový prvok pravý k soklovému profilu 58x12 mm, PVC, lakovaný šampanský matný	9,595 €	
3312 3037 600 802	Priamy napájací prvok k soklovému profilu 58x12 mm, PVC, lakovaný šampanský matný	9,595 €	
3312 3037 600 803	Vonkajší roh 90 st. k soklovému profilu 58x12 mm, PVC, lakovaný šampanský matný	11,390 €	
3312 3037 600 804	Vnútorňý roh 90 st. k soklovému profilu 58x12 mm, PVC, lakovaný šampanský matný	11,390 €	
3312 3237 600 800	Koncový prvok ľavý k soklovému profilu 58x12 mm, PVC, lakovaný strieborný matný	9,595 €	
3312 3237 600 801	Koncový prvok pravý k soklovému profilu 58x12 mm, PVC, lakovaný strieborný matný	9,595 €	
3312 3237 600 802	Priamy napájací prvok k soklovému profilu 58x12 mm, PVC, lakovaný strieborný matný	9,595 €	
3312 3237 600 803	Vonkajší roh 90 st. k soklovému profilu 58x12 mm, PVC, lakovaný strieborný matný	11,390 €	
3312 3237 600 804	Vnútorňý roh 90 st. k soklovému profilu 58x12 mm, PVC, lakovaný strieborný matný	11,390€	

Uvedené ceny sú za balenie bez DPH.

Poznámka / Note

Cena je uvedená za balenie 2 kusy.

Price is for package 2 pcs.



Obojstranný soklový profil 60x15 mm



Obojstranný soklový profil 60x15 mm



Soklový profil samolepiaci 58x12 mm

Ochranný rohový profil samolepiaci 30x30 mm

Protecting corner profile self-adhesive 30x30 mm

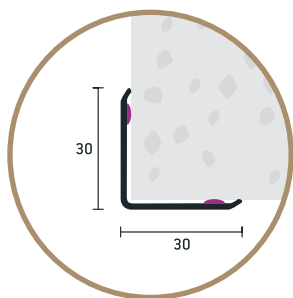

Použitelnosť Usability



Katégoria namáhania Stress Category



Povrchová úprava	Surface finishing	Dĺžka /Length	Cena Price	Poznámka Note
		250 cm		
Eloxovaný hliník/Aluminium anodised				
šampanský matný	champagne mat	3300 0725 511 250	31,825 €	
strieborný matný	silver mat	3300 1125 511 250	25,811 €	
Lakovaný hliník/Aluminium powder-coated				
lakovaný biely	white painted	3300 3525 511 250	33,624 €	

Uvedené ceny sú za 1 kus bez DPH.

Ochranný rohový profil samolepiaci 50x50 mm

Protecting corner profile self-adhesive 50x50 mm

Povrchová úprava	Surface finishing	Dĺžka /Length	Cena Price	Poznámka Note
		250 cm		
Eloxovaný hliník/Aluminium anodised				
šampanský matný	champagne mat	3300 0735 511 250	54,699 €	
strieborný matný	silver mat	3300 1135 511 250	43,796 €	

Uvedené ceny sú za 1 kus bez DPH.

Použitelnosť Usability



Katégoria namáhania Stress Category

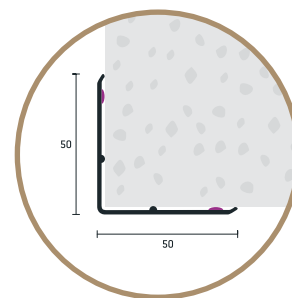

Ochranný rohový profil samolepiaci 30x30 mm

Ochranný kútový profil 30x30 mm

Interior corner wall protection profile 30x30 mm

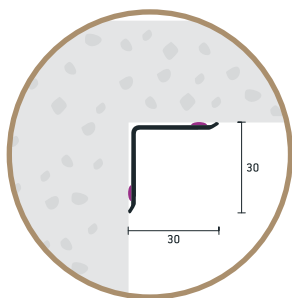

Použitelnosť
Usability



Kategória namáhania
Stress Category



STANDARD

Povrchová úprava	Surface finishing	Dĺžka /Length	Cena Price	Poznámka Note
		250 cm		
Eloxovaný hliník/Aluminium anodised				
šampanský matný	champagne mat	3301 0725 611 250	28,907 €	
strieborný matný	silver mat	3301 1125 611 250	24,331 €	

Uvedené ceny sú za 1 kus bez DPH.



Ochranný kútový profil 30x30 mm



Doplnky Accessories

Objednávkový kód Item No.	Názov produktu/ Product name	Cena Price	Poznámka Note
3056 5108 501 100	Tesnenie na dvere samolepiace, PVC, svetlý dub, dĺžka 100 cm	9,358 €	
3056 5308 501 100	Tesnenie na dvere samolepiace, PVC, orech, dĺžka 100 cm	9,358 €	
3056 7108 501 100	Tesnenie na dvere samolepiace, PVC, hnedá, dĺžka 100 cm	9,184 €	
3056 7508 501 100	Tesnenie na dvere samolepiace, PVC, biela, dĺžka 100 cm	9,184 €	
3056 7608 501 100	Tesnenie na dvere samolepiace, PVC, transparentné, dĺžka 100 cm	9,358 €	
3056 7708 501 100	Tesnenie na dvere samolepiace, PVC, buk, dĺžka 100 cm	9,358 €	

Uvedené ceny sú za 1 kus bez DPH.

Objednávkový kód Item No.	Názov produktu/ Product name	Cena Price	Poznámka Note
3057 4105 601 018	Krytka na podlahe 18/48 mm, PVC, orech	1,969 €	
3057 4105 601 022	Krytka na podlahe 22/55 mm, PVC, orech	1,969 €	
3057 5005 601 018	Krytka na podlahe 18/48 mm, PVC, buk/dub	1,969 €	
3057 5005 601 022	Krytka na podlahe 22/55 mm, PVC, buk/dub	1,969 €	
3057 5205 601 018	Krytka na podlahe 18/48 mm, PVC, javor	1,969 €	
3057 5205 601 022	Krytka na podlahe 22/55 mm, PVC, javor	1,969 €	
3057 7505 601 018	Krytka na podlahe 18/48 mm, PVC, biela	1,969 €	
3057 7505 601 022	Krytka na podlahe 22/55 mm, PVC, biela	1,969 €	

Uvedené ceny sú za 1 kus bez DPH.

Objednávkový kód Item No.	Názov produktu/ Product name	Cena Price	Poznámka Note
3058 7103 541 022	Plstené podložky 22 mm, hnedá, 12 ks/1 balenie	2,004 €	
3058 7103 541 028	Plstené podložky 28 mm, hnedá, 9 ks/1 balenie	2,004 €	
3058 7103 541 035	Plstené podložky 35 mm, hnedá, 4 ks/1 balenie	2,004 €	
3058 7503 541 022	Plstené podložky 22 mm, biela, 12 ks/1 balenie	2,004 €	
3058 7503 541 028	Plstené podložky 28 mm, biela, 9 ks/1 balenie	2,004 €	
3058 7503 541 035	Plstené podložky 35 mm, biela, 4 ks/1 balenie	2,004 €	

Uvedené ceny sú za balenie bez DPH.



Tesnenie na dvere samolepiace



Krytka na podlahu